

brennenstuhl®

Mobiler LED Akku Strahler
Mobile rechargeable LED floodlight

CL 1050 MA / CL 4050 MA

DE	Bedienungsanleitung.....	3
GB	Operating instructions.....	6
FR	Mode d'emploi.....	9
NL	Gebruikshandleiding.....	12
IT	Istruzioni per l'uso.....	15
SE	Bruksanvisning.....	18
ES	Manual de instrucciones.....	21
PL	Instrukcja obsługi.....	24
CZ	Návod k obsluze.....	27
HU	Kezelési útmutató.....	30
RU	Руководство по эксплуатации.....	33
TR	Kullanım kılavuzu.....	37
FI	Käyttöohje.....	40
GR	Οδηγίες χρήσης.....	43
PT	Manual de instruções.....	46
EE	Kasutusjuhend.....	49
SK	Návod na používanie.....	52
SI	Navodila za uporabo.....	55
LT	Naudojimo instrukcija.....	58
LV	Lietošanas instrukcija.....	61

A

CL 1050 MA

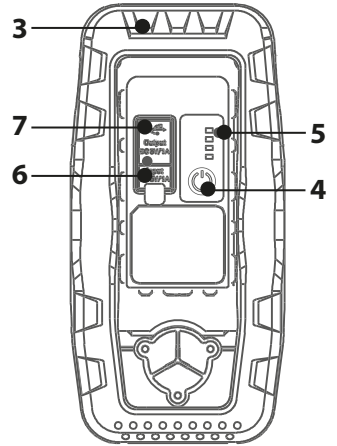
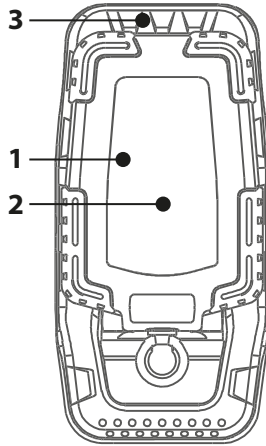
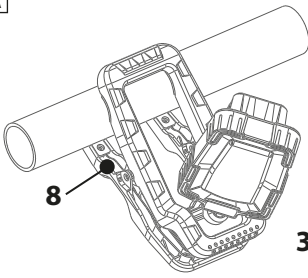

B

CL 4050 MA

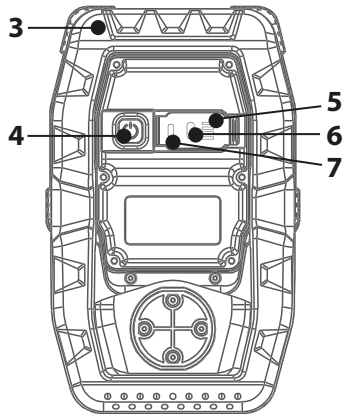
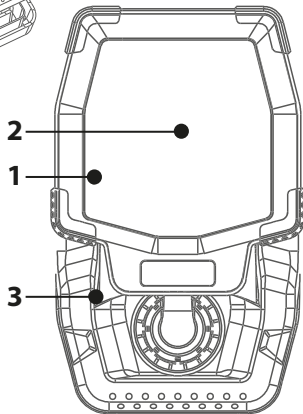
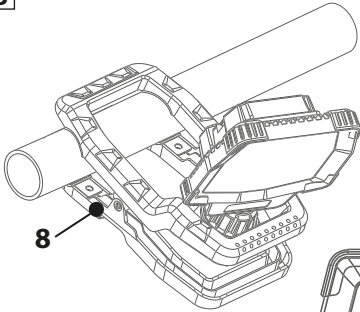

DE Bedienungsanleitung Mobiler LED Akku Strahler

CL 1050 MA / CL 4050 MA

Achtung: Lesen Sie vor dem Gebrauch des Produkts diese Gebrauchsanweisung bitte aufmerksam durch und bewahren Sie sie anschließend gut auf!

SICHERHEITSHINWEISE

- Überprüfen Sie vor jeder Benutzung das Produkt auf etwaige Beschädigungen.
- Benutzen Sie das Produkt niemals, wenn Sie irgendwelche Beschädigungen feststellen. Wenden Sie sich in diesem Fall an eine Elektrofachkraft oder an die angegebene Serviceadresse des Herstellers.



Bei Nichtbeachtung besteht Lebensgefahr durch elektrischen Schlag!

- Verwenden Sie das Produkt nicht in explosionsgefährdeter Umgebung, Lebensgefahr!
- Verwenden Sie zum Aufladen der Akkus nur eine geprüfte USB-Stromquelle.
- Die Verwendung anderer Netzteile kann zur Beschädigung der Akkus oder zur Explosion führen!
- Halten Sie Kinder von dem Strahler fern. Kinder können die Gefahr durch den elektrischen Strom nicht einschätzen.
- Bitte niemals direkt in das Licht schauen.
- Eine zerstörte Schutzabdeckung kann nicht ersetzt werden. Der Strahler muss entsorgt werden.



Nicht geeignet für den Betrieb mit externen Dimmern.



Bei Unterschreitung des Mindestabstands können beleuchtete Gegenstände überhitzen.

- Das Produkt ist nicht IP65 (Staubdicht und strahlwassergeschützt)
 - während der Benutzung des USB Ausgangs
 - während des Ladevorgangs

TECHNISCHE DATEN

Schutzklasse: III
Schutzart/Schlagfestigkeit: IP65, IK08
Temperaturbereich: -10 °C bis +40 °C

Typ	CL 1050 MA	CL 4050 MA
Art.:	1173070010	1173070020
Akku:	Li-Ion 3,7V/2,5 Ah	Li-Ion 7,4 V/5,0 Ah
Ladeeingang:	5 V/2 A	5 V/2 A
Ladedauer:	3 h	5 h
Powerbank:	5 V/1 A	5 V/1 A
Gewicht:	0,52 kg	1,85 kg

Dieses Produkt ist für Beleuchtungszwecke im Innen- und Außenbereich geeignet.

INBETRIEBNAHME

- Bei der ersten Benutzung den Akku einmal vollständig Entladen und wieder Aufladen.
- Der Akku ist nicht austauschbar. Bei defektem Akku muss der Strahler ordnungsgemäß entsorgt werden.

BEDIENTEILE **A**

CL 1050

- | | | | |
|---|--------------------|---|-------------------------|
| 1 | Blendfreie Scheibe | 5 | Akku Lade Indikator |
| 2 | SMD LED | 6 | USB Typ C Ladeanschluss |
| 3 | Gummierung | 7 | Powerbank USB |
| 4 | Ein/Aus Schalter | 8 | Clip Befestigung |

BEDIENTEILE **B**

CL 4050

- | | | | |
|---|--------------------|---|-------------------------|
| 1 | Blendfreie Scheibe | 5 | Akku Lade Indikator |
| 2 | SMD LED | 6 | USB Typ C Ladeanschluss |
| 3 | Gummierung | 7 | Powerbank USB |
| 4 | Ein/Aus Schalter | 8 | Clip Befestigung |

AKKU-ZUSTANDSANZEIGE

Die Akku-Zustandsanzeige (5) erscheint automatisch beim Einschalten des Strahlers. Leuchten alle 4 LEDs ist der Akku voll aufgeladen.

Ist der Akku nahezu leer, blinkt der Strahler 5 Mal auf und die Akku-Zustandsanzeige (5) blinkt dauerhaft. Danach wird der Strahler noch für ca. 10 Minuten weiter leuchten, bevor der Tiefentladeschutz das Licht abschaltet. Somit bleibt noch genügend Zeit um die Arbeit zu beenden.

LADEN DES AKKUS

Laden Sie ihren Akku ausschließlich über das beigelegte Ladekabel Typ A/C Kabel auf. Als Ladeeingang steht eine Buchse Typ C bereit. Das Ladekabel kann an der anderen Seite in ein herkömmliches USB Ladenetzteil eingesteckt werden.

Verwenden Sie ausschließlich eine geprüfte USB-Stromquelle (z. B. Ladegerät, Computer) mit maximal 5V Ausgangsspannung: Verbindung: USB-Quelle – Ladekabel Typ A/C – Ladebuchse (6).

Während des Ladens blinkt die Ladeanzeige, sie leuchtet konstant, wenn der Akku vollgeladen ist.

Bei längerer Nichtbenutzung den Akku ungefähr alle 3 Monate aufladen, um eine lange Lebensdauer des Akkus zu gewährleisten.

LADEN VON EXTERNEN GERÄTEN ÜBER USB

Der Strahler bietet eine USB-Powerbank Funktion. Ein externes Gerät, wie Smartphone oder Tablet, kann mit dem USB-Ausgang verbunden und geladen werden. Die Anzahl der möglichen Ladezyklen hängt ab von der Art des externen Gerätes sowie dem Ladezustand des Strahler Akkus.

LIEFERUMFANG

USB Ladekabel Typ A/C

REINIGUNG

Trennen Sie das Produkt vor der Reinigung von der Netzspannung.
Verwenden Sie keine Lösungsmittel, ätzende Reinigungsmittel oder ähnliches.
Benutzen Sie zur Reinigung nur ein trockenes oder leicht angefeuchtetes Tuch.

WARTUNG

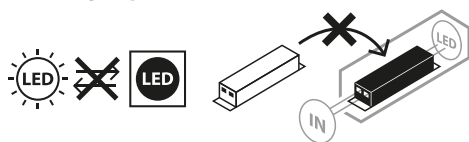

ACHTUNG: die LED-Leuchte enthält keine Komponenten, die gewartet werden müssen. Die Lichtquelle dieser Leuchte ist nicht ersetzbar. Wenn die Lichtquelle ihr Lebensende erreicht hat, ist die gesamte Leuchte zu ersetzen. Die Leuchte darf nicht geöffnet werden.

CE EU-KONFORMITÄTSERKLÄRUNG

Die EU-Konformitätserklärung ist beim Hersteller hinterlegt.

ENTSORGUNG



Elektrogeräte umweltgerecht entsorgen!

Elektrogeräte gehören nicht in den Hausmüll!

Gemäß Europäischer Richtlinie 2012/19/EU über Elektro- und Elektronikaltgeräte müssen verbrauchte Elektrogeräte getrennt gesammelt und einer umweltgerechten Wiederverwertung zugeführt werden. Möglichkeiten zur Entsorgung des ausgedienten Geräts erfahren Sie bei Ihrer Gemeinde- oder Stadtverwaltung.



Batterien und Akkus dürfen nicht in den Hausmüll!

Als Verbraucher sind Sie gesetzlich verpflichtet, alle Batterien und Akkus bei einer Sammelstelle in Ihrer Gemeinde/Ihrem Stadtteil oder im Handel abzugeben, damit sie einer umweltschonenden Entsorgung zugeführt werden können, ansonsten bestehen mögliche Gefahren für die Umwelt und die menschliche Gesundheit.

HERSTELLER

Hugo Brennenstuhl GmbH & Co. KG
Seestraße 1 – 3 · D-72074 Tübingen

H. Brennenstuhl S.A.S.
4 rue de Bruxelles · F-67170 Bernolsheim

lectra technik ag
Blegistrasse 13 · CH-6340 Baar

Für weitere Informationen empfehlen wir den Bereich Service/FAQ's auf unserer Homepage www.brennenstuhl.com.

GB Operating Instructions

Mobile rechargeable LED floodlight

CL 1050 MA / CL 4050 MA

Attention: Before using the product, please carefully read the operating instructions and store them in a proper location!

SAFETY INSTRUCTIONS

- Always check the product for damage before use.
- Never use the product in case of any damage. In case you find the product to be damaged, please refer to an electrician or the manufacturer's service address.



Non-compliance poses a risk of fatal injury from electrical current!

- Do not use the product in potentially explosive atmospheres – danger of death!
- To charge the batteries, only use a certified USB power supply unit.
- Use of any other power supply unit can cause damage to the battery or an explosion!
- Keep the floodlight away from children. Children are not aware of the risks posed by electric current.
- Please never look directly into the light.
- A destroyed protective cover cannot be replaced. The floodlight has to be disposed of.



Not suitable for applications with external dimmers.



If the minimum distance is not complied with, illuminated objects may overheat.

- The product is not IP65-compliant (dust-protected and protected against splashing water)
 - during use of the USB port
 - during the charging process

TECHNICAL DATA

Protection class: III
IP class/shock resistance: IP65, IK08
Temperature range: -10 °C – +40 °C

Type	CL 1050 MA	CL 4050 MA
Art.:	1173070010	1173070020
Rechargeable battery:	Li-ion 3.7 V / 2.5 Ah	Li-ion 7.4 V / 5.0 Ah
Charging input:	5 V / 2 A	5 V / 2 A
Charging time:	3 h	5 h
Power bank:	5 V / 1 A	5 V / 1 A
Weight:	0,52 kg	1,85 kg

This product is suitable for indoor and outdoor lighting purposes.

COMMISSIONING

- Before using the device for the first time, fully drain and then recharge the rechargeable battery once.
- The battery cannot be exchanged. If the battery is defective, the floodlight has to be disposed of properly.

CONTROL ELEMENTS **A** CL 1050

- | | | | |
|---|-----------------|---|--------------------------|
| 1 | Glare-free pane | 5 | Battery charge indicator |
| 2 | SMD LED | 6 | USB type C charging port |
| 3 | Rubber cover | 7 | Power bank USB |
| 4 | On/Off switch | 8 | Clip fastening |

CONTROL ELEMENTS **B** CL 4050

- | | | | |
|---|-----------------|---|--------------------------|
| 1 | Glare-free pane | 5 | Battery charge indicator |
| 2 | SMD LED | 6 | USB type C charging port |
| 3 | Rubber cover | 7 | Power bank USB |
| 4 | On/Off switch | 8 | Clip fastening |

BATTERY STATUS INDICATOR

The battery status indicator (5) appears automatically when the floodlight is switched on. If all 4 LEDs are lit, the battery is fully charged.

If the battery is almost empty, the floodlight flashes 5 times and the battery status indicator (5) flashes continuously. Afterwards, the floodlight will remain on for approx. 10 minutes before the light is switched off by the deep discharge protection function.

This ensures sufficient time to complete work.

CHARGING THE BATTERY

Only charge your battery using the supplied charging cable type A/C.

A USB port type C is available as charging input. The charging cable can be plugged into a conventional USB charger at the other end.

Only use a certified USB power source (e.g. charging device, computer) with a maximum of 5 V output voltage: Connection: USB source - charging cable type A/C - charging port (6). During charging, the charging indicator flashes, it is illuminated constantly when the battery is fully charged.

If the device is not used for longer periods of time, charge the battery at regular intervals of approx. 3 months to ensure a long service life.

CHARGING EXTERNAL DEVICES VIA USB

The floodlight offers a USB power bank function. An external device, such as a smartphone or tablet, can be connected to the USB port and charged. The number of possible charge cycles depends on the type of external device and on the charge level of the floodlight's battery.

SCOPE OF DELIVERY

USB charging cable type A/C

CLEANING

Before cleaning, disconnect the product from the power supply.

Do not use solvents, caustic cleaning agents or similar products. Only use a dry or slightly moistened cloth for cleaning.

MAINTENANCE

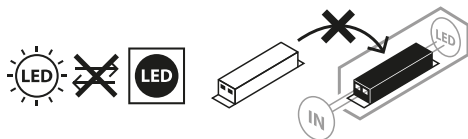

ATTENTION: The LED lamp does not contain components that require maintenance. The light source of this lamp cannot be replaced. If the light source has reached the end of its service life, the entire lamp has to be replaced. The lamp may not be opened.

CE EU DECLARATION OF CONFORMITY

UK CA UK DECLARATION OF CONFORMITY

The declaration of conformity is deposited with the manufacturer.

DISPOSAL



**Dispose of electric appliances in an environmentally friendly manner!
Electric appliances must not be disposed of in household waste!**

The European Directive 2012/19/EU on Waste Electrical and Electronic Equipment rules that used electric appliances should be collected separately and recycled in an environmentally friendly manner.

For possibilities of disposal of the used appliance, please contact your local or municipal administration.



Batteries and accumulators must not be disposed of in the household waste!

As a consumer, you are legally obliged to hand in all batteries and accumulators at a collection point in your community/urban district or in the trade, so that they can be disposed of in an environmentally friendly manner, otherwise there are possible risks to the environment and human health.

MANUFACTURER

Hugo Brennenstuhl GmbH & Co. KG
Seestraße 1 – 3 · D-72074 Tübingen

H. Brennenstuhl S.A.S.
4 rue de Bruxelles · F-67170 Bernolsheim

lectra technik ag
Blegistrasse 13 · 6340 Baar

Brennenstuhl UK Ltd.
No 1 Royal Exchange · London EC3V 3DG, UK

For more information, we recommend the Service/FAQs section on our homepage www.brennenstuhl.com.

FR Mode d'emploi Projecteur LED portable rechargeable CL 1050 MA / CL 4050 MA

Attention : Veuillez lire attentivement le présent mode d'emploi avant d'utiliser le produit et conservez-le ensuite soigneusement.

CONSIGNES DE SÉCURITÉ

- Avant chaque utilisation, vérifiez que le produit ne présente aucune détérioration.
- N'utilisez jamais le produit si l'appareil est endommagé. Dans ce cas, adressez-vous à un électricien qualifié ou au service après-vente du fabricant.



Danger de mort par électrocution en cas de non-respect des présentes consignes !

- N'utilisez jamais le produit dans des environnements présentant des risques d'explosion : danger de mort !
- Utilisez uniquement un chargeur USB certifié pour recharger la batterie.
- L'utilisation d'autres chargeurs peut provoquer la détérioration de la batterie ou des explosions !
- Tenez le projecteur hors de portée des enfants. Les enfants ne sont pas en mesure d'évaluer les dangers liés au courant électrique.
- Ne regardez jamais directement dans le faisceau lumineux.
- Un capot de protection endommagé ne peut pas être remplacé. Le projecteur doit être remis au rebut.



Ne convient pas à une utilisation avec des variateurs externes.



En cas de non-respect de l'écart minimum, les produits éclairés peuvent surchauffer.

- Le produit n'est pas IP65 (étanche à la poussière et protégé contre les jets d'eau).
 - pendant l'utilisation de la prise-chargeur USB
 - pendant le processus de chargement

CARACTÉRISTIQUES TECHNIQUES

Classe de protection : III
Indice de protection/Résistance aux chocs : IP65, IK08
Plages de température : - 10 °C – + 40 °C

Type	CL 1050 MA	CL 4050 MA
Référence :	1173070010	1173070020
Batterie intégrée :	Li-Ion 3,7V/2,5 Ah	Li-Ion 7,4V/5,0 Ah
Entrée de charge :	5V / 2A	5V / 2A
Durée de chargement :	3 h	5 h
Batterie externe Power Bank :	5V / 1A	5V / 1A
Poids :	0,52 kg	1,85 kg

Ce produit est idéal pour l'éclairage en intérieur et en extérieur.

MISE EN SERVICE

- Lors de la première utilisation, laissez la batterie se décharger complètement, puis rechargez-la.
- La batterie n'est pas remplaçable. Si la batterie est défectueuse, le projecteur doit être mis au rebut de manière réglementaire.

COMPOSANTS CL 1050	A	1 Vitre non éblouissante	5 Témoin de charge de batterie
		2 SMD LED	6 Prise-chargeur USB de type C
		3 Revêtement en caoutchouc	7 Power Bank USB
		4 Interrupteur marche/arrêt	8 Clip

COMPOSANTS CL 4050	B	1 Vitre non éblouissante	5 Témoin de charge de batterie
		2 SMD LED	6 Prise-chargeur USB de type C
		3 Revêtement en caoutchouc	7 Power Bank USB
		4 Interrupteur marche/arrêt	8 Clip

TÉMOIN DE CHARGE

Le témoin de charge (5) s'allume automatiquement lors de la mise en marche du projecteur.

Si les 4 LED sont allumées, la batterie est entièrement chargée.

Lorsque la batterie est presque vide, le projecteur LED clignote 5 fois et le témoin de charge de la batterie (5) clignote en continu. Le projecteur fonctionne encore pendant 10 minutes environ avant que la protection de sous-charge n'éteigne la lumière.

Vous disposez ainsi du temps nécessaire pour terminer votre travail.

CHARGEMENT DE LA BATTERIE

Pour recharger la batterie, utilisez uniquement le câble de chargement type A/C fourni. Un connecteur de type C est disponible pour l'entrée de charge. Le câble de chargement peut être raccordé sur un chargeur USB classique.

Utilisez uniquement un chargeur USB certifié (par exemple, pour chargeur, ordinateur) avec une tension de sortie de 5 V maximum : Raccordement : Source USB - Câble de raccordement USB de type A/C – Prise-chargeur USB (6).

Pendant la charge, le témoin de charge clignote, puis s'allume en continu lorsque la batterie est complètement chargée.

En cas de non-utilisation prolongée, rechargez la batterie environ tous les 3 mois afin de prolonger sa durée de vie.

CHARGEMENT D'APPAREILS EXTERNES VIA USB

Le projecteur offre une fonction batterie externe Power Bank USB. Un appareil externe tel qu'un smartphone ou une tablette peut être connecté au port USB et rechargé.

Le nombre de cycles de recharge possible dépend du type d'appareils externes et de l'état de charge de la batterie du projecteur.

CONTENU DU COLIS

Câble de raccordement USB de type A/C

NETTOYAGE

Avant tout nettoyage, débranchez le produit de la prise de courant.
N'utilisez aucun solvant, produit de nettoyage abrasif ou autres produits similaires.
Pour le nettoyage, utilisez uniquement un chiffon sec ou légèrement humide.

MAINTENANCE

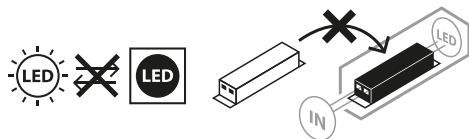

ATTENTION : Le projecteur LED ne contient aucun composant nécessitant un entretien. La source lumineuse de cette lampe ne peut pas être remplacée. Lorsque la source lumineuse a atteint la fin de sa durée de vie, remplacez l'intégralité du projecteur. Le projecteur ne doit pas être ouvert.

CE DÉCLARATION DE CONFORMITÉ UE

La déclaration de conformité UE est disponible auprès du fabricant.

MISE AU REBUT



Les appareils électriques doivent être mis au rebut conformément aux normes environnementales !

Les appareils électriques ne doivent pas être jetés dans les ordures ménagères.

Conformément à la directive européenne 2012/19/UE concernant les appareils électriques et électroniques, les appareils électriques usagés doivent être collectés séparément dans un bac à recyclage écologique.

Pour connaître les solutions de mise au rebut d'un appareil usagé, adressez-vous à votre administration locale ou communale.



Les piles et les batteries rechargeables ne doivent pas être jetés dans les ordures ménagères !

En tant que consommateur, vous êtes légalement tenu de remettre toutes les piles et toutes les batteries rechargeables à un point de collecte situé dans votre commune/quartier urbain ou dans un commerce afin qu'elles puissent être recyclées de manière respectueuse de l'environnement. Autrement, il pourrait y avoir d'éventuels dangers pour l'environnement et la santé.

FABRICANT

Hugo Brennenstuhl GmbH & Co. KG
Seestraße 1 – 3 · D-72074 Tübingen

H. Brennenstuhl S.A.S.
4 rue de Bruxelles · F-67170 Bernolsheim

lectra technik ag
Blegistrasse 13 · CH-6340 Baar

Pour plus d'informations, nous vous recommandons de consulter la rubrique Service/FAQ de notre site Web, www.brennenstuhl.com.

NL Gebruikshandleiding Mobiele LED-accu-werklamp

CL 1050 MA / CL 4050 MA

Opgelet: Lees vóór gebruik van het product deze handleiding zorgvuldig door en bewaar ze voor toekomstige naslag!

VEILIGHEIDSINSTRUCTIES

- Controleer vóór elk gebruik het product op schade.
- Gebruik het product niet als u enige schade opmerkt. Bij schade neemt u contact op met een elektricien of met de klantenservice van de fabrikant.



Zo niet, bestaat er levensgevaar door elektrische schok!

- Gebruik het product niet in een omgeving met explosiegevaar - levensgevaarlijk!
- Gebruik voor het opladen van de accu's uitsluitend een geteste USB-stroombron.
- Het gebruik van andere netvoedingen kan leiden tot beschadiging van de accu of tot explosie!
- Houd de werklamp buiten het bereik van kinderen. Kinderen kunnen het gevaar van elektrische stroom niet inschatten.
- Kijk nooit direct in het licht.
- Een defect veiligheidsglas kan niet worden vervangen. De werklamp moet worden afgevoerd.



Niet geschikt voor gebruik met een externe dimmer.



Wordt de minimumafstand niet bewaard, dan kunnen de verlichte voorwerpen oververhit raken.

- Het product is niet IP65 (stof- en spatwaterdicht)
 - tijdens het gebruik van de USB-uitgang;
 - tijdens het laden.

TECHNISCHE SPECIFICATIES

Beschermingsklasse: III
Veiligheidsklasse/stootbestendigheid: IP65, IK08
Temperatuurbereik: - 10 ° C tot + 40 ° C

Type	CL 1050 MA	CL 4050 MA
Art.:	1173070010	1173070020
Accu:	Lithium-ion 3,7V/2,5 Ah	Lithium-ion 7,4 V/5,0 Ah
Laadingang:	5 V/2 A	5 V/2 A
Laadtijd:	3 h	5 h
Powerbank:	5 V/1 A	5 V/1 A
Gewicht:	0,52 kg	1,85 kg

Dit product is bedoeld voor verlichting binnenshuis en buitenshuis.

INBEDRIJFNAME

- Laat de accu eerst volledig ontladen en dan weer opladen voordat u het product voor het eerst in gebruik neemt.
- De accu kan niet worden vervangen. Bij een defecte accu moet de werklamp worden afgevoerd.

ONDERDELEN A CL 1050	1 Niet-verblindende glasschijf	5 Accu-laadindicator
	2 LED type SMD	6 Laadaansluiting type USB-C
	3 Rubberlaag	7 Powerbank-USB
	4 Aan/uit-knop	8 Bevestigingsclip

ONDERDELEN B CL 4050	1 Niet-verblindende glasschijf	5 Accu-laadpeilindicator
	2 LED type SMD	6 Laadingang type USB-C
	3 Rubberlaag	7 Powerbank-USB
	4 Aan/uit-knop	8 Bevestigingsclip

ACCU-LAADPEILINDICATOR

De accu-laadpeilindicator (5) begint automatisch te branden bij het inschakelen van de werklamp.

Als alle 4 LED-lampjes branden, is de accu volledig geladen.

Is de accu bijna leeg, dan knippert de werklamp 5 maal en brandt de accu-laadpeilindicator (5) continu. De lamp blijft dan nog ca. 10 minuten branden, voordat de diepontladingsbeveiliging de lamp uitschakelt. Dat geeft u nog voldoende tijd op uw taak te beëindigen.

DE ACCU LADEN

Laad de accu uitsluitend met behulp van de meegeleverde laadkabel type A/C.

Als laadingang is een USB-poort type C beschikbaar. Het andere uiteinde van de laadkabel kan in een traditionele USB-laadadapter worden gestoken.

Gebruik uitsluitend een goedgekeurde USB-stroombron (bijv. lader, computer) met een uitgangsspanning van max. 5 V. Verbinding: USB-bron - Laadkabel type A/C - Laadingang (6).

Tijdens het laden knippert de laadindicator. Wanneer de laadindicator continu brandt, is de accu vol.

Als u de lamp langere tijd niet gebruikt, laad de accu dan ongeveer elke 3 maanden op, om een lange levensduur van de accu te garanderen.

EXTERNE TOESTELLEN VIA USB LADEN

De werklamp fungeert ook als USB-powerbank. Een extern toestel, bijv. een smartphone of tablet, kan op de USB-uitgang worden aangesloten en zo worden geladen. Het aantal mogelijke laadcycli hangt af van de aard van het externe toestel en van het laadpeil van de accu van de werklamp.

INHOUD VAN PAKKET

USB-laadkabel type A/C

REINIGING

Haal voordat u het product reinigt de stekker uit het stopcontact.

Gebruik geen oplosmiddelen, bijtende reinigingsmiddelen of dergelijke.

Gebruik voor het schoonmaken van de lamp alleen een droge of licht bevochtigde doek.

ONDERHOUD

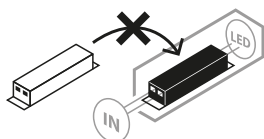

OPGELET: de LED-werklamp bevat geen componenten die moeten worden onderhouden. De lichtbron van deze werklamp is niet vervangbaar. Aan het einde van de levensduur van de lichtbron moet de hele werklamp worden vervangen. De werklamp mag niet worden geopend.

CE EU-CONFORMITEITSVERKLARING

De EU-conformiteitsverklaring is beschikbaar bij de fabrikant.

AFVOER



Elektrische apparaten milieuvriendelijk afvoeren!

Elektrische apparaten horen niet bij het huisvuil!

Volgens Europese Richtlijn 2012/19/EU betreffende elektrische en elektronische apparatuur moeten afgedankte elektrische apparaten apart worden ingezameld en op een milieuvriendelijke manier worden gerecycled.

Vraag informatie bij uw gemeente of stadsbestuur over mogelijkheden voor het afvoeren van afgedankte apparaten



Batterijen en accu's mogen niet bij het huisvuil worden weggegooid!

Als consument bent u wettelijk verplicht om alle batterijen en accu's in te leveren bij een inzamelpunt in uw gemeente/stadswijk of in de handel, zodat ze op een milieuvriendelijke manier kunnen worden verwijderd, anders zijn er mogelijke risico's voor het milieu en de gezondheid van de mens.

FABRIKANT

Hugo Brennenstuhl GmbH & Co. KG
Seestraße 1 – 3 · D-72074 Tübingen

H. Brennenstuhl S.A.S.
4 rue de Bruxelles · F-67170 Bernolsheim

lectra technik ag
Blegistrasse 13 · CH-6340 Baar

Meer informatie vindt u in de rubriek Service/FAQ's op onze website www.brennenstuhl.com.

IT Istruzioni per l'uso

Faretto portatile a LED a batteria

CL 1050 MA / CL 4050 MA

Attenzione: Leggere attentamente le presenti istruzioni per l'uso prima di utilizzare il prodotto e conservarle in un luogo sicuro!

AVVERTENZE PER LA SICUREZZA

- Prima di ogni utilizzo controllare che non siano presenti danni al prodotto.
- Non utilizzare mai il prodotto, se si riscontrano danni di qualsiasi tipo. In tal caso rivolgetevi a un elettricista specializzato o agli indirizzi di assistenza indicati.



In caso di inosservanza sussiste pericolo di morte da scossa elettrica!

- Non usare il prodotto in ambienti potenzialmente esplosivi. Pericolo di morte!
- Per caricare la batteria utilizzare solo una fonte di corrente USB approvata.
- L'uso di altri alimentatori può causare danni alla batteria o esplosioni!
- Tenere i bambini lontano dal faretto. I bambini non sono in grado di valutare il pericolo dovuto alla corrente elettrica.
- Non guardare mai direttamente verso la fonte luminosa.
- La copertura di protezione se danneggiata non può essere sostituita. Il faretto deve essere smaltito.



Non adatto al funzionamento con dimmer esterni.



Se non viene rispettata la distanza minima, gli oggetti illuminati possono surriscaldarsi.

- Il prodotto non è IP65 (a prova di polvere e getti d'acqua)
 - mentre si utilizza l'uscita USB
 - durante la carica

DATI TECNICI

Classe di protezione: III
Tipo di protezione/resistenza agli urti: IP65, IK08
Intervallo di temperatura: da - 10 °C a + 40 °C

Modello	CL 1050 MA	CL 4050 MA
Tipo:	1173070010	1173070020
Batteria:	Ioni di litio 3,7V/2,5 Ah	Ioni di litio 7,4 V/5,0 Ah
Ingresso di carica:	5 V/2 A	5 V/2 A
Tempo di carica:	3 h	5 h
Powerbank:	5 V/1 A	5 V/1 A
Peso:	0,52 kg	1,85 kg

Questo prodotto è adatto a illuminare interni ed esterni.

MESSA IN SERVIZIO

- Con il primo utilizzo scaricare completamente la batteria una volta e ricaricarla.
- La batteria non è sostituibile. In caso di batteria difettosa il faretto deve essere smaltito correttamente.

ELEMENTI DI COMANDO **A** CL 1050

- | | | | |
|---|-----------------------|---|-------------------------------------|
| 1 | Vetro antiriflesso | 5 | Indicatore di carica della batteria |
| 2 | LED SMD | 6 | Porta di carica USB tipo C |
| 3 | Rivestimento in gomma | 7 | Powerbank USB |
| 4 | Interruttore ON/OFF | 8 | Attacco a clip |

ELEMENTI DI COMANDO **B** CL 4050

- | | | | |
|---|-----------------------|---|-------------------------------------|
| 1 | Vetro antiriflesso | 5 | Indicatore di carica della batteria |
| 2 | LED SMD | 6 | Porta di carica USB tipo C |
| 3 | Rivestimento in gomma | 7 | Powerbank USB |
| 4 | Interruttore ON/OFF | 8 | Attacco a clip |

INDICATORE DELLO STATO DI CARICA

L'indicatore di stato della batteria (5) compare automaticamente all'accensione del faretto. Quando si accendono tutti e 4 i LED la batteria è completamente carica.

Sa la batteria è quasi scarica, il faretto lampeggia 5 volte e l'indicatore di stato della batteria (5) lampeggia in modo permanente. Dopodiché il faretto continuerà a funzionare per circa 10 minuti prima che la protezione da scarica profonda non lo spenga. In questo modo resta tempo a sufficienza per terminare il lavoro.

CARICA DELLA BATTERIA

Caricare la batteria solo con il cavo di carica tipo A/C in dotazione.

Come ingresso di carica viene fornita una presa tipo C. Il cavo di carica può essere collegato ad un caricabatterie USB convenzionale dall'altro lato.

Utilizzare esclusivamente una fonte di corrente USB (ad esempio caricabatteria, computer) a norma di legge con tensione di uscita max. 5V: Collegamento: Fonte USB – Cavo di carica USB tipo A/C – Presa di carica (6).

Durante la carica, l'indicatore di carica lampeggia, resta fisso quando la batteria è completamente carica.

In caso di inutilizzo prolungato, caricare la batteria ogni 3 mesi circa, per garantire una lunga durata della stessa.

CARICA DI APPARECCHI ESTERNI TRAMITE USB

Il faretto dispone di una funzione powerbank USB. Si può collegare e caricare un apparecchio esterno, come uno smartphone o un tablet, a un'uscita USB. Il numero di cicli di carica possibili dipende dal tipo di apparecchio esterno e dallo stato di carica della batteria del faretto.

DOTAZIONE DI FORNITURA

Cavo di carica USB tipo A/C

PULIZIA

Scollegare il prodotto dall'alimentazione prima della pulizia.

Non utilizzare solventi, detersivi corrosivi o simili. Per la pulizia usare un panno asciutto o leggermente umido.

MANUTENZIONE

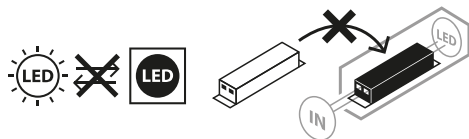

ATTENZIONE: la lampada a LED non contiene componenti che necessitano di manutenzione. La sorgente luminosa di questa lampada non è sostituibile. Quando la sorgente luminosa ha raggiunto la sua durata di vita, tutta la lampada deve essere completamente sostituita. Non è consentito aprire la lampada.

CE DICHIARAZIONE DI CONFORMITÀ UE

La dichiarazione di conformità EU è depositata presso il fabbricante.

SMALTIMENTO



Saltire gli apparecchi elettrici in modo ecocompatibile!

Gli apparecchi elettrici non devono essere messi tra i rifiuti domestici!

Conformemente alla Direttiva Europea 2012/19/UE sugli apparecchi elettrici ed elettronici, gli apparecchi elettrici usati devono essere raccolti separatamente e riciclati in modo ecocompatibile.

Si possono richiedere le modalità di smaltimento dell'apparecchio inutilizzato presso la propria amministrazione comunale o cittadina.



Le batterie e gli accumulatori non devono essere smaltiti nei rifiuti domestici!

In qualità di consumatori, siete legalmente obbligati a consegnare tutte le batterie e gli accumulatori presso un punto di raccolta nella vostra comunità/distretto urbano o nel commercio, in modo che possano essere smaltiti nel rispetto dell'ambiente, altrimenti vi sono possibili rischi per l'ambiente e la salute umana.

PRODUTTORE

Hugo Brennenstuhl GmbH & Co. KG
Seestraße 1 – 3 · D-72074 Tübingen

H. Brennenstuhl S.A.S.
4 rue de Bruxelles · F-67170 Bernolsheim

lectra technik ag
Blegistrasse 13 · CH-6340 Baar

Per ulteriori informazioni consigliamo di visitare la nostra homepage www.brennenstuhl.com nella sezione dedicata all'assistenza/FAQ.



Bruksanvisning

Mobil LED batteridrivnen strålkastare

CL 1050 MA / CL 4050 MA

Observera: Läs denna bruksanvisning noga innan du använder produkten och förvara den på ett säkert ställe efteråt!

SÄKERHETSANVISNINGAR

- Kontrollera produkten för eventuella skador före varje användning.
- Använd aldrig produkten om du hittar några skador. Vänd dig i så fall till en elektriker eller till den serviceadress som tillverkaren anger.



Om dessa anvisningar inte följs kan det leda till livsfara på grund av elektriska stötar!

- Använd inte produkten i explosionsfarliga miljöer, eftersom det är förenat med livsfara!
- Använd endast en testad strömkälla för att ladda batterierna.
- Om något annat nätaggregat används kan det leda till skador på batterierna eller till en explosion!
- Barn får inte komma i närheten av strålkastaren. Barn förstår inte farorna som är förknippade med elektricitet.
- Titta aldrig direkt in i lampskenet.
- Ett förstört skyddshölje kan inte ersättas. Strålkastaren måste kasseras.



Ej lämplig för användning med extern dimmer.



Om det minsta avståndet underskrids kan belysta föremål bli överhettade.

- Produkten är inte IP65 (dammtät och vattentät)
 - medan du använder USB-utgången
 - under laddning

TEKNISK DATA

Skyddsklass: III
Skyddsklass/slaghållfasthet: IP65, IK08
Temperaturområde: - 10 °C till + 40 °C

Typ	CL 1050 MA	CL 4050 MA
Sätt:	1173070010	1173070020
Batteri:	Li-Ion 3,7V/2,5 Ah	Li-Ion 7,4 V/5,0 Ah
Laddningsingång:	5 V/2 A	5 V/2 A
Laddningstid:	3 h	5 h
Powerbank:	5 V/1 A	5 V/1 A
Vikt:	0,52 kg	1,85 kg

Denna produkt är lämplig för inom- och utomhusbelysning.

IDRIFTTAGNING

- När du använder batteriet för första gången ska du ladda ur det helt och ladda det helt igen.
- Batteriet kan inte bytas ut. Om batteriet är defekt måste strålkastaren kasseras enligt gällande föreskrifter.

KONTROLLDELAR **A** CL 1050

- | | | | |
|---|----------------|---|---------------------------|
| 1 | Bländfri skiva | 5 | Batteriladdningsindikator |
| 2 | SMD LED | 6 | USB Typ C Laddningsport |
| 3 | Gummering | 7 | Powerbank USB |
| 4 | På/Av knapp | 8 | Klämfäste |

KONTROLLDELAR **B** CL 4050

- | | | | |
|---|----------------|---|---------------------------|
| 1 | Bländfri skiva | 5 | Batteriladdningsindikator |
| 2 | SMD LED | 6 | USB Typ C Laddningsport |
| 3 | Gummering | 7 | Powerbank USB |
| 4 | På/Av knapp | 8 | Klämfäste |

BATTERISTATUSDISPLAY

Batteristatusindikeringen (5) visas automatiskt när värmaren slås på.

När alla 4 LED-lamporna lyser är batteriet fulladdat.

Om batteriet nästan är tomt blinkar strålkastaren fem gånger och batteristatusindikatorn (5) blinkar kontinuerligt. Sedan fortsätter strålkastaren att lysa i ungefär 10 minuter till, innan djupurladdningsskyddet stänger av lampan. På så sätt får man tillräckligt med tid på sig för att avsluta arbetet.

BATTERILADDNING

Ladda endast batteriet med den medföljande typ A/C-kabeln.

Det finns ett uttag av typ C tillgängligt för laddning. Laddkabeln kan anslutas till en vanlig USB-laddare på andra sidan.

Använd endast en testad USB-strömkälla (t.ex. laddare, dator) med en maximal utspänning på 5V: Anslutning: USB-källa - laddningskabel typ A / C - laddningsuttag (6). Medan laddningen pågår blinkar laddningsindikeringen och den lyser konstant när batteriet är fulladdat.

Vid längre inaktivitet ska batteriet laddas upp ungefär var tredje månad för att dess livslängd ska kunna garanteras.

LADDA EXTERNA ENHETER VIA USB

Strålkastaren erbjuder en USB-powerbank-funktion. En extern enhet som en smartphone eller surfplatta kan anslutas till USB-utgången och laddas. Antalet möjliga laddningscykler beror på typen av extern enhet och batteriets laddningstillstånd.

LEVERANSOMFATTNING

USB-laddningskabel typ A/C

RENGÖRING

Koppla bort produkten från nätspänningen före rengöring.
Använd inte lösningsmedel, kaustiska rengöringsmedel eller liknande.
Vid rengöring ska endast en torr eller lätt fuktad trasa användas.

UNDERHÅLL

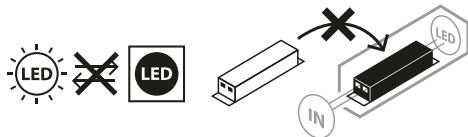

OBS: LED-lampan innehåller inga komponenter som kräver underhåll. Ljuskällan för denna lampa kan inte bytas ut. När ljuskällan har nått slutet av sin livslängd måste hela lampan bytas ut. Ljusarmaturen får inte öppnas.

CE EU-KONFORMITETSFÖRKLARING

EU-försäkran om överensstämmelse deponeras hos tillverkaren.

AVFALLSHANTERING



Elektriska apparater ska kasseras miljövänligt!
Elektriska apparater hör inte hemma i hushållsavfallet!

Enligt Europaparlamentets och rådets direktiv 2012/19/EU om avfall som utgörs av eller innehåller elektrisk eller elektronisk utrustning måste uttjänta elektriska enheter samlas in separat och återvinns på ett miljövänligt sätt.

Information om vilka alternativ du har för att lämna in dina uttjänta apparater till återvinning får du av din kommun eller stadsförvaltning.



Batterier och uppladdningsbara batterier är inte hushållsavfall!

Som konsument är du juridiskt skyldig att lämna in alla batterier och ackumulatörer till en samlingsplats i din kommun / distrikt eller i butiker så att de kan kasseras på ett miljövänligt sätt, annars finns det potentiella risker för miljön och människors hälsa.

TILLVERKARE

Hugo Brennenstuhl GmbH & Co. KG
Seestraße 1 – 3 · D-72074 Tübingen

H. Brennenstuhl S.A.S.
4 rue de Bruxelles · F-67170 Bernolsheim

lectra teknik ag
Blegistrasse 13 · CH-6340 Baar

För mer information rekommenderar vi sidan Service/FAQ på vår hemsida www.brennenstuhl.com.

ES Manual de instrucciones

Foco LED portátil a batería

CL 1050 MA / CL 4050 MA

Atención: ¡Antes de utilizar el producto lea cuidadosamente las instrucciones de uso y guárdelas para cualquier consulta futura!

INDICACIONES DE SEGURIDAD

- Antes de cada uso asegúrese de que no existan daños en el producto.
- Nunca utilice el producto si se ha encontrado alguna anomalía. Si realmente existe una anomalía póngase en contacto con un técnico calificado o con el comercio donde adquirió el producto.



¡El incumplimiento puede ocasionar situaciones de peligro por descarga eléctrica!

- No utilice el producto en atmósferas explosivas, ¡existe peligro de muerte!
- Para cargar la batería utilice únicamente una fuente de red USB certificado.
- ¡El uso de otros adaptadores de corriente puede dañar la batería o provocar una explosión!
- Mantenga a los niños lejos del foco. Los niños no son conscientes de los verdaderos peligros eléctricos.
- Por favor, no dirija su mirada directamente hacia la luz.
- No es posible cambiar una cubierta protectora rota. El foco debe eliminarse.



No es adecuado para ser utilizado con atenuadores externos.



Los objetos iluminados pueden sobrecalentarse si se sobrepasa la distancia mínima.

- El producto no responde al grado de protección IP65 (a prueba de polvo y a prueba de chorros)
 - mientras se utiliza la salida USB
 - durante el proceso de carga

DATOS TÉCNICOS

Clase de protección:

III

Grado de protección/resistencia al impacto:

IP65, IK08

Rango de temperatura:

- 10 °C hasta + 40 °C

Tipo	CL 1050 MA	CL 4050 MA
Arte.:	1173070010	1173070020
Baterías:	Li-Ion 3,7V/2,5 Ah	Li-Ion 7,4 V/5,0 Ah
Entrada de carga:	5 V/2 A	5 V/2 A
Tiempo de carga:	3 h	5 h
Powerbank:	5 V/1 A	5 V/1 A
Peso:	0,52 kg	1,85 kg

Este producto está destinado para la iluminación en interiores y exteriores.

PUESTA EN SERVICIO

- Antes de la primera utilización descargue la batería y vuelva a cargarla completamente.
- La batería no se puede cambiar. En caso de que la batería presente daños, el foco debe eliminarse debidamente.

ELEMENTOS DE CONTROL **A** CL 1050

- | | |
|--------------------------------------|------------------------------------|
| 1 Cristal antideslumbrante | 5 Indicador de carga de la batería |
| 2 LED SMD | 6 Puerto de carga USB tipo C |
| 3 Revestimiento de goma | 7 Powerbank USB |
| 4 Interruptor de encendido y apagado | 8 Accesorio de clip |

ELEMENTOS DE CONTROL **B** CL 4050

- | | |
|--------------------------------------|------------------------------------|
| 1 Cristal antideslumbrante | 5 Indicador de carga de la batería |
| 2 LED SMD | 6 Puerto de carga USB tipo C |
| 3 Revestimiento de goma | 7 Powerbank USB |
| 4 Interruptor de encendido y apagado | 8 Accesorio de clip |

INDICADOR DEL ESTADO DE LA BATERÍA

El indicador del estado de la batería (5) aparece automáticamente cuando se enciende el foco.

Cuando se encienden los 4 LEDs significa que la batería está completamente cargada. Cuando la batería esté casi vacía el foco parpadeará 5 veces y el indicador de estado de la batería (5) parpadeará continuamente. A partir de este momento, el foco permanecerá encendido durante unos 10 minutos hasta que la protección de descarga apague la luz. De esta manera todavía dispondrá del tiempo suficiente para finalizar el trabajo.

CARGA DE LA BATERÍA

Cargue su batería únicamente con el cable de carga tipo A/C que se incluye en la entrega. Como entrada de carga hay un enchufe tipo C disponible. El cable de carga puede conectarse en el otro lateral del dispositivo a un cargador USB convencional.

Use solamente una fuente de red USB segura (por ejemplo, cargador, ordenador) con un máximo de tensión de salida de 5V: Conexión: Fuente USB - Cable de carga tipo A/C - Toma de carga (6).

Durante la carga, el indicador de carga parpadea de manera constante cuando la batería estará completamente cargada.

Para períodos más largos de inactividad la batería debería cargarse cada 3 meses para asegurar una mayor vida útil de la batería.

CARGA DE DISPOSITIVOS EXTERNOS A TRAVÉS DE USB

El foco ofrece una función de USB Powerbank. Es posible cargar un dispositivo externo, como un teléfono inteligente o una tableta, conectándolo a la salida USB. La cantidad de ciclos de carga posibles depende del tipo de dispositivo externo y del estado de carga en que se encuentre la batería del foco.

ALCANCE DE LA ENTREGA

Cable de carga USB de tipo A/C

LIMPIEZA

Desconecte el producto de la toma eléctrica antes de realizar la limpieza.

No utilice disolventes, productos de limpieza agresivos o similares. Utilice sólo un paño seco o ligeramente humedecido.

MANTENIMIENTO

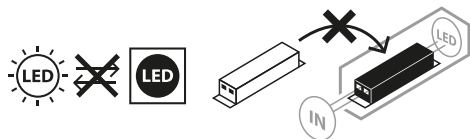

ATENCIÓN: La lámpara de LED no tiene componentes que precisen un mantenimiento. La fuente de luz de esta lámpara no es reemplazable. Cuando la fuente de luz haya llegado al final de su vida útil debe reemplazarse la lámpara al completo. No abra la lámpara.

CE DECLARACIÓN DE CONFORMIDAD UE

La declaración de conformidad UE ha sido dispuesta por el fabricante.

ELIMINACIÓN



¡Elimine los electrodomésticos siguiendo las regulaciones ambientales!

¡Los aparatos eléctricos no forman parte de la basura doméstica!

En conformidad con la Directiva Europea 2012/19/CE sobre residuos de aparatos eléctricos y electrónicos, los equipos eléctricos deben ser seleccionados, separados y reciclados para que puedan volver a ser reutilizados.

Contacte con las autoridades locales de su zona u oficina municipal para informarse sobre las posibilidades de eliminación del dispositivo.



¡Las pilas y los acumuladores no deben ser desechados en la basura doméstica!

Como consumidor, está obligado por ley a entregar todas las pilas y acumuladores en un punto de recogida de su comunidad/distrito urbano o en el comercio, para que puedan ser eliminados de forma respetuosa con el medio ambiente, de lo contrario existen posibles riesgos para el medio ambiente y la salud humana.

FABRICANTE

Hugo Brennenstuhl GmbH & Co. KG
Seestraße 1 – 3 · D-72074 Tübingen

H. Brennenstuhl S.A.S.
4 rue de Bruxelles · F-67170 Bernolsheim

lectra technik ag
Blegistrasse 13 · CH-6340 Baar

Para más información, le recomendamos que visite el apartado de Servicios/Preguntas frecuentes en nuestro sitio web www.brennenstuhl.com.

PL Instrukcja obsługi

Mobilny naświetlacz akumulatorowy LED

CL 1050 MA / CL 4050 MA

Uwaga: Przed rozpoczęciem użytkowania produktu uważnie przeczytać niniejszą instrukcję obsługi, którą następnie należy starannie przechowywać!

WSKAZÓWKI BEZPIECZEŃSTWA

- Przed użyciem należy za każdym razem sprawdzić produkt pod kątem ewentualnych uszkodzeń.
- Nigdy nie korzystać z produktu w przypadku stwierdzenia jakichkolwiek uszkodzeń. W takim przypadku należy skontaktować się z elektrykiem lub zwrócić się pod podany adres serwisu producenta.



W przypadku niezastosowania się do powyższych zaleceń istnieje niebezpieczeństwo utraty życia na skutek porażenia prądem elektrycznym!

- Nie używać produktu w otoczeniu zagrożonym wybuchem – ryzyko utraty życia!
- Do ładowania akumulatorów używać tylko sprawdzonego źródła zasilania USB.
- Stosowanie innych zasilaczy może doprowadzić do uszkodzenia akumulatorów lub wybuchu!
- Zwrócić uwagę, aby dzieci nie miały dostępu do naświetlacza. Dzieci nie potrafią prawidłowo ocenić niebezpieczeństwa związanego z prądem elektrycznym.
- Nigdy nie patrzeć bezpośrednio w źródło światła.
- Nie można wymienić zniszczonej osłony. Naświetlacz należy zutylizować.



Nie nadaje się do eksploatacji z użyciem zewnętrznych ściemniaczy.



W przypadku niezachowania minimalnego odstępów może dojść do przegrzania oświetlanych przedmiotów.

- Produkt nie jest IP55 (ochrona przed pyłem i strugą wody)
 - w trakcie korzystania z wyjścia USB
 - w trakcie procesu ładowania

DANE TECHNICZNE

Klasa ochrony: III
Rodzaj ochrony/odporność na uderzenia: IP65, IK08
Zakres temperatury: - 10 °C do + 40 °C

Typ	CL 1050 MA	CL 4050 MA
Rodzaj:	1173070010	1173070020
Akumulator:	Li-Ion 3,7V/2,5 Ah	Li-Ion 7,4 V/5,0 Ah
Wejście ładowania:	5 V/2 A	5 V/2 A
Czas ładowania:	3 h	5 h
Power bank:	5 V/1 A	5 V/1 A
Ciężar:	0,52 kg	1,85 kg

Ten produkt może służyć do celów oświetleniowych wewnątrz i na zewnątrz.

URUCHOMIENIE

- Przed pierwszym użyciem należy raz całkowicie rozładować akumulator, a następnie ponownie go naładować.
- Akumulator nie jest wymienny. W przypadku niesprawnego akumulatora należy zutylizować naświetlacz zgodnie z przepisami.

ELEMENTY

URZĄDZENIA **A**

CL 1050

- | | |
|--|--|
| 1 szybka zabezpieczająca przed oślepieniem | 5 wskaźnik poziomu naładowania akumulatora |
| 2 SMD LED | 6 gniazdo ładowania USB typ C |
| 3 powłoka gumowa | 7 Power bank USB |
| 4 Przełącznik włącz/wyłącz | 8 mocowanie na klips |

ELEMENTY

URZĄDZENIA **B**

CL 4050

- | | |
|--|--|
| 1 szybka zabezpieczająca przed oślepieniem | 5 wskaźnik poziomu naładowania akumulatora |
| 2 SMD LED | 6 gniazdo ładowania USB typ C |
| 3 powłoka gumowa | 7 Power bank USB |
| 4 Przełącznik włącz/wyłącz | 8 mocowanie na klips |

WSKAŹNIK POZIOMU NAŁADOWANIA AKUMULATORA

Wskaźnik poziomu naładowania akumulatora (5) pokazuje się automatycznie po włączeniu naświetlacza.

Jeżeli wszystkie 4 diody LED świecą się, oznacza to, że akumulator jest całkowicie naładowany.

Gdy akumulator jest bliski wyczerpania, naświetlacz miga 5 razy, a wskaźnik poziomu naładowania akumulatora (5) zaczyna migać w trybie ciągłym. Następnie naświetlacz będzie świecił jeszcze przez ok. 10 minut, zanim zabezpieczenie przed głębokim rozładowaniem nie spowoduje wyłączenia światła. Dzięki temu pozostaje jeszcze trochę czasu na zakończenie pracy.

ŁADOWANIE AKUMULATORA

Akumulator ładować wyłącznie za pomocą kabla ładującego typu A/C.

Gniazdo typu C służy jako wejście ładowania. Kabel ładujący można podłączyć drugim końcem do standardowej ładowarki sieciowej USB.

Korzystać wyłącznie ze sprawdzonego źródła zasilania USB (np. ładowarka, komputer) o maks. napięciu wyjściowym 5V: źródło USB – kabel ładujący typu A/C – gniazdo ładowania (6).

Podczas ładowania miga kontrolka ładowania, a gdy akumulator jest naładowany, zaczyna ona świecić światłem stałym.

W przypadku dłuższych przerw w użytkowaniu należy mniej więcej co 3 miesiące naładować akumulator, co wpłynie na wydłużenie jego żywotności.

ŁADOWANIE URZĄDZEŃ ZEWNĘTRZNYCH PRZEZ USB

Naświetlacz posiada funkcję Power Bank USB. Urządzenie zewnętrzne (smartfon lub tablet) można podłączyć do wyjścia USB i naładować. Liczba możliwych cykli ładowania zależy od rodzaju urządzenia zewnętrznego i stanu naładowania akumulatora naświetlacza.

ZAKRES DOSTAWY

Kabel ładowania USB typ A/C

CZYSZCZENIE

Przed czyszczeniem odłączyć produkt od napięcia sieciowego.

Nie stosować rozpuszczalników, żrących środków czyszczących itp. Do czyszczenia używać tylko suchej lub delikatnie zwilżonej ściereczki.

KONSERWACJA

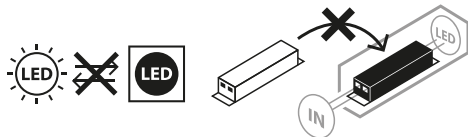

UWAGA: lampa LED nie zawiera komponentów, które wymagają konserwacji. Źródło światła w lampie nie podlega wymianie. Gdy źródło światła wyeksploatuje się, należy wymienić całą lampę. Nie wolno otwierać lampy.

CE DEKLARACJA ZGODNOŚCI UE

Deklaracja zgodności UE jest zdeponowana u producenta.

UTYLIZACJA



Sprzęt elektryczny należy utylizować w sposób bezpieczny dla środowiska naturalnego! Sprzęt elektryczny to nie domowe śmieci czy odpadki!

Zgodnie z Dyrektywą Europejską 2012/19/UE w sprawie zużytego sprzętu elektrycznego i elektronicznego, zużyte urządzenia elektryczne należy gromadzić osobno i przekazywać do ponownego przetworzenia w sposób bezpieczny dla środowiska naturalnego.

Informacje o możliwościach utylizacji wysłużonego urządzenia można uzyskać w swoim urzędzie miasta lub gminy.



Baterie i akumulatory nie mogą być wyrzucane do odpadków domowych!

Jako konsument jesteś prawnie zobowiązany do oddania wszystkich baterii i akumulatorów w punkcie zbiórki w swojej gminie/mieście lub w handlu, tak aby można było je usunąć w sposób przyjazny dla środowiska, w przeciwnym razie istnieje potencjalne zagrożenie dla środowiska i zdrowia ludzkiego.

PRODUCENT

Hugo Brennenstuhl GmbH & Co. KG
Seestraße 1 – 3 · D-72074 Tübingen

H. Brennenstuhl S.A.S.
4 rue de Bruxelles · F-67170 Bernolsheim

Ilectra technik ag
Blegistrasse 13 · CH-6340 Baar

W celu uzyskania dalszych informacji polecamy odwiedzenie zakładki Serwis / FAQ na naszej stronie internetowej www.brennenstuhl.com.

CZ Návod k obsluze Mobilní LED akumulátorový zářič CL 1050 MA / CL 4050 MA

Pozor: Přečtěte si před použitím produktu pozorně tento návod k používání a pak jej řádně uschovejte!

BEZPEČNOSTNÍ POKYNY

- Zkontrolujte před každým použitím produkt na případná poškození.
- Nikdy nepoužívejte produkt, pokud zjistíte jakékoli poškození. obraťte se v tomto případě na kvalifikovaného elektrikáře nebo na uvedenou servisní adresu výrobce.



Při nedodržování hrozí smrtelné nebezpečí způsobené úderem elektrickým proudem!

- Nepoužívejte produkt v explozivním prostředí, riziko ohrožení života!
- Používejte k nabíjení akumulátorů pouze testovaný zdroj proudu USB.
- Používání jiných síťových adaptérů může vést k poškození akumulátorů nebo explozi!
- Udržujte děti v dostatečné vzdálenosti od zářiče. Děti nedokážou odhadnout nebezpečí úderem elektrického proudu.
- Nehledte nikdy přímo do světla.
- Zničený ochranný kryt nelze vyměnit. Zářič se musí zlikvidovat.



Nevhodný pro provoz s externími regulátory světla.



Při nedosažení minimální vzdálenosti se můžou osvětlené předměty přehřívat.

- Produkt není IP65 (prachotěsný a odolný proti stříkající vodě)
 - během používání USB výstupu
 - během nabíjení

TECHNICKÁ DATA

Ochranná třída: III
Třída ochrany/Odolnost proti nárazu: IP65, IK08
Rozsah teploty: - 10 °C až + 40 °C

Typ	CL 1050 MA	CL 4050 MA
Druh:	1173070010	1173070020
Akumulátor:	Li-Ion 3,7V/2,5 Ah	Li-Ion 7,4 V/5,0 Ah
Nabíjecí vstup:	5 V/2 A	5 V/2 A
Doba nabití:	3 h	5 h
Powerbank:	5 V/1 A	5 V/1 A
Hmotnost:	0,52 kg	1,85 kg

Tento produkt je vhodný k osvětlení v interiéru a exteriéru.

UVEDENÍ DO PROVOZU

- Při prvním použití jednou úplně vybit a opět nabít akumulátor.
- Akumulátor nelze vyměnit. Při defektním akumulátoru se musí záříč zlikvidovat podle předpisů.

OVLÁDACÍ DÍLY **A** CL 1050

- | | |
|--------------------|----------------------------------|
| 1 Sklo bez oslnění | 5 Indikátor nabíjení akumulátoru |
| 2 SMD LED | 6 USB typ C nabíjecí přípojka |
| 3 Gumování | 7 Powerbank USB |
| 4 Vypínač Zap/Vyp | 8 Upevnění svorkami |

OVLÁDACÍ DÍLY **B** CL 4050

- | | |
|--------------------|----------------------------------|
| 1 Sklo bez oslnění | 5 Indikátor nabíjení akumulátoru |
| 2 SMD LED | 6 USB typ C nabíjecí přípojka |
| 3 Gumování | 7 Powerbank USB |
| 4 Vypínač Zap/Vyp | 8 Upevnění svorkami |

ZOBRAZENÍ STAVU AKUMULÁTORU

Indikátor stavu akumulátoru (5) se automaticky objeví po zapnutí záříče.

Pokud svítí všechny 4 LED, je akumulátor úplně nabitý.

Pokud je akumulátor téměř prázdný, zabliká záříč 5 krát a indikátor stavu akumulátoru (5) nepřetržitě bliká. Pak bude svítit záříč ještě cca 10 minut předtím, než vypne ochrana před hlubokým vybitím světlo. Pak zůstává dost času k ukončení činnosti.

NABÍJENÍ AKUMULÁTORU

Nabíjejte svůj akumulátor pouze prostřednictvím přiloženého nabíjecího kabelu typ A/C kabel.

Jako nabíjecí vstup je k dispozici zásuvka typu C. Nabíjecí kabel lze zastrčit na druhé straně do běžného nabíjecího adaptéru USB.

Používejte výlučně testovaný zdroj proudu USB (např. nabíječka, počítač) s maximálním výstupním napětím 5 V: Spojení: USB zdroj - nabíjecí kabel typ A/C - nabíjecí zásuvka (6). Během nabíjení bliká indikátor nabíjení, svítí nepřetržitě, pokud je akumulátor úplně nabitý.

Při delším nepoužívání musíte nabít akumulátor přibližně každé 3 měsíce, aby se zaručila dlouhá životnost akumulátoru.

NABÍJENÍ EXTERNÍCH PŘÍSTROJŮ PŘES USB

Záříč nabízí funkci USB Powerbank. Je možné spojit s výstupem USB a nabít externí přístroj, jako je smartfon nebo tablet. Počet možných nabíjecích cyklů závisí od druhu externího přístroje a také stav nabití akumulátoru záříče.

OBSAH DODÁVKY

USB nabíjecí kabel typ A/C

ČIŠTĚNÍ

Produkt před čištěním odpojte od přívodu elektrického proudu.

Nepoužívejte žádná rozpouštědla, dráždivé nebo agresivní čisticí prostředky. Používejte k čištění pouze suchý nebo lehce navlhčený hadřík.

ÚDRŽBA

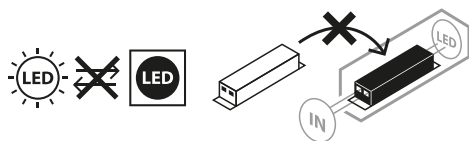

POZOR: lampa neobsahuje součástky, které se musí udržovat. Světelný zdroj této lampy nelze vyměnit. Pokud dosáhne světelný zdroj svůj konec životnosti, musí se vyměnit celá lampa. Lampu nelze otevírat.

CE PROHLÁŠENÍ O SHODĚ S NORMAMI EU

Prohlášení o shodě s normami EU je uloženo u výrobce.

LIKVIDACE



Ekologicky zlikvidujte elektrické přístroje!

Elektrické spotřebiče nepatří k domovnímu odpadu!

Podle Evropské směrnice 2012/19/EU o elektrických a elektronických starých přístrojích se musí opotřebené elektrospotřebiče shromáždit zvlášť a odvést k ekologicky nezávadné recyklaci.

O možnostech likvidace vysloužilých přístrojů se můžete informovat u svého obecního nebo městského úřadu.



Baterie a akumulátory nepatří do domácího odpadu!

Jako spotřebitel jste ze zákona povinni vrátit všechny baterie a akumulátory na sběrné místo ve vaší obci / okrese nebo v maloobchodních prodejnách, aby mohly být zlikvidovány způsobem šetrným k životnímu prostředí, jinak existuje potenciální riziko pro životní prostředí a lidské zdraví.

VÝROBCE

Hugo Brennenstuhl GmbH & Co. KG
Seestraße 1 – 3 · D-72074 Tübingen

H. Brennenstuhl S.A.S.
4 rue de Bruxelles · F-67170 Bernolsheim

lectra technik ag
Blegistrasse 13 · CH-6340 Baar

Pro další informace vám doporučujeme oblast Servis/FAQ na naší internetové stránce www.brennenstuhl.com.



Kezelési útmutató

Mobil LED akkumulátoros lámpa

CL 1050 MA / CL 4050 MA

Figyelmeztetés: A termék használata előtt figyelmesen olvassa el és őrizze meg ezt a kezelési útmutatót!

BIZTONSÁGI UTASÍTÁSOK

- Minden használat előtt ellenőrizze a termék sértetlenségét.
- Soha ne használja a terméket, ha bármilyen sérülést észlel. Ilyen esetben forduljon egy villanyszerelőhöz vagy a gyártó által kijelölt szervizhez.



Ennek mellőzése életveszélyes áramütést okozhat!

- Ne használja a terméket robbanás-veszélyes környezetben - életveszély!
- Az akkumulátor töltéséhez csak bevizsgált USB-áramforrást használjon.
- Más áramforrás használata az akkuk meghibásodásához vagy robbanáshoz vezethet!
- Tartsa távol a gyerekeket a lámpától. A gyermekek nem képesek az elektromos árammal járó veszélyeket felmérni.
- Soha ne nézzen közvetlenül a fényforrásba.
- A tönkrement védőburkolat nem cserélhető. A fényforrást ártalmatlanítani kell.



A külső fényerő-szabályozókkal történő üzemeltetésre nem alkalmas.



A minimális távolság be nem tartása a megvilágított tárgyak túlmelegedését okozhatja.

- A termék nem IP65-védettségű (nem por- és vízsugárálló)
 - az USB kimenet használata közben
 - a töltési folyamat során

MŰSZAKI ADATOK

Védelmi osztály: III
védettség / ütésállóság: IP65, IK08
hőmérsékleti tartomány: - 10 °C és + 40 °C között

Típus	CL 1050 MA	CL 4050 MA
Cikkszám	1173070010	1173070020
Akkumulátor:	Li-Ion 3,7V/2,5 Ah	Li-Ion 7,4 V/5,0 Ah
Töltési bemenet	5 V/2 A	5 V/2 A
Töltés időtartama:	3 óra	5 óra
Powerbank:	5 V/1 A	5 V/1 A
Súly:	0,52 kg	1,85 kg

Ez a termék beltéri és kültéri világításra alkalmas.

ÜZEMBEHELYEZÉS

- Az első használat előtt az akkumulátort egyszer teljesen le kell meríteni, majd újra fel kell tölteni.
- Az akkumulátor nem cserélhető. Hibás akkumulátor esetében a lámpát megfelelő módon kell ártalmatlanítani.

KEZELŐ ELEMÉK **A** CL 1050

- | | | | |
|---|--------------------|---|----------------------------------|
| 1 | Vakításmentes üveg | 5 | Akkumulátor-töltöttség kijelzője |
| 2 | SMD LED | 6 | C típusú USB-töltőcsatlakozó |
| 3 | Gumírozás | 7 | USB powerbank |
| 4 | Be-/kikapcsoló | 8 | Clip rögzítés |

KEZELŐ ELEMÉK **B** CL 4050

- | | | | |
|---|--------------------|---|----------------------------------|
| 1 | Vakításmentes üveg | 5 | Akkumulátor-töltöttség kijelzője |
| 2 | SMD LED | 6 | C típusú USB-töltőcsatlakozó |
| 3 | Gumírozás | 7 | USB powerbank |
| 4 | Be-/kikapcsoló | 8 | Clip rögzítés |

AKKUMULÁTOR ÁLLAPOTKIJELZŐJE

Az akkumulátor állapotának kijelzése (5) a lámpa bekapcsolásakor automatikusan megjelenik.

Ha mind a 4 LED világít, az akkumulátor teljesen fel van töltve.

Ha az akkumulátor majdnem lemerült, a lámpa ötször villan, és az akkumulátor-töltöttség jelzője (5) folyamatosan villog. Ezután a lámpa további kb. 10 percig világít, mielőtt a mély kisülés elleni védelem kikapcsolja. Ennek köszönhetően ez az idő elegendő a munka befejezéséhez.

AKKUMULÁTOR TÖLTÉSE

Az akkumulátort kizárólag a tartozékként mellékelt A/C típusú kábellel szabad tölteni. Töltési bemenetként egy C típusú aljzat áll rendelkezésre. A töltőkábel másik vége egy hagyományos USB töltőhöz csatlakoztatható.

Csak bevizsgált, maximum 5V-os kimeneti feszültségű USB-tápforrást (pl. töltőt, számítógépet) használjon: USB-tápforrás - A/C típusú töltőkábel - töltőaljzat (6).

A töltéskijelző töltés közben zölden villog, az akkumulátor teljes feltöltöttsége esetén folyamatosan világít.

Ha az akkumulátort huzamosabb ideig nem használja, akkor a hosszabb élettartam érdekében körülbelül 3 havonta töltsse azt fel.

KÜLSŐ ESZKÖZÖKRŐL VALÓ TÖLTÉS USB-N KERESZTÜL

A lámpa USB powerbank-funkcióval rendelkezik. Ennek köszönhetően egy külső eszköz, például okostelefon vagy táblagép az USB kimeneten keresztül (3) feltölthető. A lehetséges töltési ciklusok száma a külső eszköz típusától és a lámpa-akkumulátor töltöttségétől függ.

ALAPCSOMAG

A/C típusú USB töltőkábel

TISZTÍTÁS

Tisztítás előtt válassza le a terméket a hálózati feszültségről.

Ne használjon oldó, maró vagy ehhez hasonló tisztító szereket. A tisztításhoz kizárólag száraz vagy enyhén nedves kendőt használjon.

KARBANTARTÁS

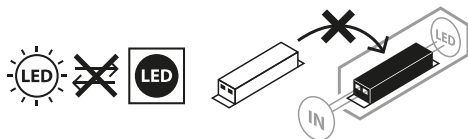

FIGYELEM: A LED lámpa alkotó részei teljesen karbantartás-mentesek. A lámpa fényforrása nem cserélhető. Ha a fényforrás élettartama lejárt, akkor az egész lámpát kell kicserélni. A lámpa felnyitása tilos!

CE EU-MEGFELELŐSÉGI NYILATKOZAT

Az EU-megfelelőségi nyilatkozat a gyártónál található.

HULLADÉKKELEZÉS



**Az elektromos készülékeket környezetbarát módon kell ártalmatlanítani!
Az elektromos berendezések nem tartoznak a háztartási hulladékok közé!**

Az elektromos és elektronikus berendezések hulladékairól szóló 2012/19 / EU európai irányelv szerint az elhasznált elektromos berendezéseket külön kell összegyűjteni és azokat környezetbarát módon történő újrahasznosításra kell továbbítani.

A elhasznált készülékek ártalmatlanításának lehetőségeiről tájékozódjon a helyi közigazgatási szervektől.



Az elemek és az újratölthető elemek nem jelentenek háztartási hulladékot!

Fogyasztóként törvényes kötelezettség van arra, hogy az összes elemet és akkumulátort az önkormányzatában / kerületében vagy az üzletekben lévő gyűjtőhelyre vigye, hogy környezetbarát módon ártalmatlanításra kerülhessenek, különben potenciális kockázatot jelentenek a környezetre és az emberi egészségre.

GYÁRTÓ

Hugo Brennenstuhl GmbH & Co. KG
Seestraße 1 – 3 · D-72074 Tübingen

H. Brennenstuhl S.A.S.
4 rue de Bruxelles · F-67170 Bernolsheim

lectra technik ag
Blegistrasse 13 · CH-6340 Baar

További információkért keresse fel a Service/FAQ's részt a www.brennenstuhl.com honlapunkon.

RU Руководство по эксплуатации Передвижной светодиодный излучатель с аккумулятором CL 1050 MA / CL 4050 MA

Внимание! Перед использованием изделия нужно внимательно ознакомиться с настоящим руководством по эксплуатации, а впоследствии хранить его в надежном месте!

УКАЗАНИЯ МЕР ПО ТЕХНИКЕ БЕЗОПАСНОСТИ

- Перед каждым использованием изделие нужно проверять на возможные повреждения.
- При обнаружении каких бы то ни было повреждений ни в коем случае нельзя пользоваться изделием. В этом случае необходимо обратиться к специалисту по электрической части или в сервисную службу по адресу, указанному изготовителем.



При несоблюдении этого требования существует опасность для жизни в результате поражения электротоком!

- Нельзя использовать изделие во взрывоопасной среде. Опасность для жизни!
- Для зарядки аккумулятора нужно использовать только проверенный источник питания с USB-портом.
- Использование других блоков питания от сети может привести к повреждению аккумулятора или к взрыву!
- Не подпускать детей к излучателю! Дети не могут оценить опасность поражения электротоком.
- Ни в коем случае не следует смотреть непосредственно на свет.
- Разрушенный защитный кожух замене не подлежит. Излучатель должен быть отправлен на утилизацию.



Прибор не пригоден для эксплуатации с внешними регуляторами яркости свечения.



При установке на менее чем минимальном расстоянии возможен перегрев освещенных предметов.

- Для изделия степень защиты IP65 (защита от попадания пыли и брызг) не обеспечивается:
 - во время использования выходного USB-порта,
 - во время процесса зарядки.

ТЕХНИЧЕСКИЕ ХАРАКТЕРИСТИКИ

Класс защиты: III
 Степень защиты/ударная прочность: IP65, IK08
 Диапазон температур: от - 10 °С до + 40 °С

Тип	CL 1050 MA	CL 4050 MA
Арт.-№:	1173070010	1173070020
Аккумулятор:	литий-ионный, 3,7 В/2,5 А.ч	литий-ионный, 7,4 В/5,0 А.ч
Зарядный вход:	5 В/2 А	5 В/2 А
Время зарядки:	3 ч	5 ч
Внешнее зарядное устройство:	5 В/1 А	5 В/1 А
Вес:	0,52 кг	1,85 кг

Это изделие предназначено для целей освещения во внутренних помещениях и на прилегающей территории.

ВВОД В ЭКСПЛУАТАЦИЮ

- Перед первичным использованием нужно один раз полностью разрядить и снова зарядить аккумулятор.
- Аккумулятор замене не подлежит. При неисправном аккумуляторе излучатель необходимо надлежащим образом отправить на утилизацию.

ЭЛЕМЕНТЫ УПРАВЛЕНИЯ **A** CL 1050

- | | |
|--------------------------|--|
| 1 Неплепящее стекло | 5 Индикатор зарядки аккумулятора |
| 2 Светодиод SMD | 6 Гнездо зарядки с USB-разъемом, тип C |
| 3 Обрезинивание | 7 Внешнее зарядное устройство с USB-разъемом |
| 4 Включатель/выключатель | 8 Зажимная крепежная система |

ЭЛЕМЕНТЫ УПРАВЛЕНИЯ **B** CL 4050

- | | |
|--------------------------|--|
| 1 Неплепящее стекло | 5 Индикатор зарядки аккумулятора |
| 2 Светодиод SMD | 6 Гнездо зарядки с USB-разъемом, тип C |
| 3 Обрезинивание | 7 Внешнее зарядное устройство с USB-разъемом |
| 4 Включатель/выключатель | 8 Зажимная крепежная система |

ИНДИКАТОР СОСТОЯНИЯ АККУМУЛЯТОРА

Индикатор состояния аккумулятора (5) появляется автоматически при включении излучателя.

Если все 4 светодиода светятся, это значит, что аккумулятор полностью заряжен. Если аккумулятор близок к разрядке, то излучатель вспыхивает 5 раз, а индикатор состояния аккумулятора (5) мигает в постоянном режиме. После этого излучатель будет продолжать светить еще примерно в течение 10 мин, прежде чем схема защиты от глубокой разрядки отключит свечение. Благодаря этому еще остается достаточно времени, чтобы закончить работу.

ЗАРЯДКА АККУМУЛЯТОРА

Заряжать аккумулятор следует только с помощью комплектно поставляемого зарядного кабеля, тип A/C.

В качестве зарядного входа предусмотрено гнездо, тип C. Другим концом зарядный кабель может вставляться в обычный зарядный блок питания от сети с USB-разъемом.

Должен использоваться только проверенный источник питания с USB-портом (например, зарядное устройство, компьютер) с выходным напряжением максимум в 5 В. Схема соединения: источник питания с USB-портом – зарядный кабель, тип A/C – гнездо зарядки (б).

Индикатор зарядки мигает во время зарядки и светится постоянным светом, когда аккумулятор полностью заряжен.

Если аккумулятор длительное время не используется, нужно производить подзарядку примерно через каждые 3 месяца, чтобы обеспечить большую долговечность аккумулятора.

ЗАРЯДКА ВНЕШНИХ УСТРОЙСТВ ЧЕРЕЗ USB-ПОРТ

В излучатель заложена функция внешнего зарядного устройства с USB-портом.

Внешнее устройство, например, смартфон или планшет можно подсоединять к выходному USB-порту и заряжать. Количество возможных циклов зарядки зависит от типа внешнего устройства, а также состояния зарядки аккумулятора излучателя.

ОБЪЕМ ПОСТАВКИ

Зарядный кабель с USB-разъемом, тип A/C

ОЧИСТКА

Перед очисткой изделие следует отключить от сетевого напряжения.

Не использовать растворители, едкие чистящие средства или аналогичные вещества.

Для очистки использовать только сухую или слегка увлажненную салфетку.

ТЕХОБСЛУЖИВАНИЕ

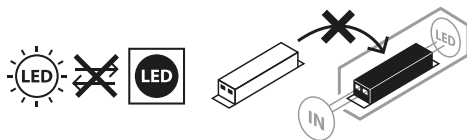

ВНИМАНИЕ! В светильнике на светодиодах нет компонентов, требующих технического обслуживания. Источник света в этом светильнике не подлежит замене. Если источник света исчерпал свой рабочий ресурс, замене подлежит весь светильник. Вскрывать светильник запрещается.

CE ДЕКЛАРАЦИЯ СООТВЕТСТВИЯ НОРМАМ ЕС

Декларация соответствия нормам ЕС хранится у Изготовителя.

УТИЛИЗАЦИЯ



Электроприборы подлежат утилизации с учетом защиты окружающей среды!

Запрещается выбрасывать электроприборы вместе с бытовыми отходами!

В соответствии с Директивой ЕС № 2012/19/EU по отработанным электроприборам и электронной аппаратуре, отработанные электроприборы должны собираться в отдельные контейнеры и отправляться на утилизацию с соблюдением норм защиты окружающей среды.

О возможностях утилизации приборов, отработавших свой ресурс, можно узнать в своем местном сельском или городском муниципалитете.



Батареи и аккумуляторы нельзя выбрасывать в бытовой мусор!

Как потребитель, Вы обязаны по закону сдать все батареи и аккумуляторы в пункте сбора в Вашем населенном пункте/городском районе или в торговле, чтобы их можно было утилизировать экологически безопасным способом, в противном случае существует возможная опасность для окружающей среды и здоровья человека.

ИЗГОТОВИТЕЛЬ

Hugo Brennenstuhl GmbH & Co. KG
Seestraße 1 – 3 · D-72074 Tübingen

H. Brennenstuhl S.A.S.
4 rue de Bruxelles · F-67170 Bernolsheim

lectra technik ag
Blegistrasse 13 · CH-6340 Baar

Дополнительную информацию можно получить в разделах «Сервис» / «Часто задаваемые вопросы» на нашей домашней странице в Интернете:
www.brennenstuhl.com.



Kullanım kılavuzu

Akülü Mobil LED Projektör

CL 1050 MA / CL 4050 MA

Dikkat: Lütfen ürünü kullanmadan önce bu kullanım kılavuzunu dikkatlice okuyunuz ve ardından itinayla saklayınız!

GÜVENLİK UYARILARI

- Her kullanımdan önce ürünü olası hasarlara dair kontrol edin.
- Herhangi bir hasar tespit ettiğinizde ürünü asla kullanmayın. Bu durumda bir uzman elektrikçiye veya üreticinin belirtilen servis adresine başvurun.



Bunlar dikkate alınmadığında elektrik çarpması nedeniyle hayati tehlike söz konusudur!

- Ürünü patlama tehlikesi olan ortamda kullanmayın, hayati tehlike!
- Akülerin doldurulması için sadece test edilmiş bir USB elektrik kaynağı kullanın.
- Başka elektrik adaptörlerinin kullanılması akülerin hasarına veya patlamaya yol açabilir.
- Çocukları projektörden uzak tutun. Çocuklar elektrik akımı nedeniyle oluşan tehlikeyi tahmin edemez.
- Lütfen asla doğrudan ışığa bakmayınız.
- Kırılmış bir koruma kapağı değiştirilemez. Projektör bertaraf edilmelidir.



Harici ışık ayar anahtarlarıyla çalıştırılmaya uygun değildir.



Minimum mesafenin altına düşüldüğünde aydınlatılan nesnelere aşırı ısınabilir.

- Ürün
 - şarj işlemi sırasında
 - USB çıkışının kullanılması sırasındaIP65 (toza ve su hüzmesine dayanıklı) değildir

TEKNİK VERİLER

Koruma sınıfı: III
Koruma tipi / Darbeye dayanıklılık: IP65, IK08
Sıcaklık aralığı: - 10 °C ile + 40 °C

Model	CL 1050 MA	CL 4050 MA
Ürün kodu:	1173070010	1173070020
Akü:	Li-ion 3,7V/2,5 Ah	Li-ion 7,4 V/5,0 Ah
Şarj girişi:	5 V/2 A	5 V/2 A
Şarj süresi:	3 sa	5 sa
Taşınabilir güç kaynağı:	5 V/1 A	5 V/1 A
Ağırlık:	0,52 kg	1,85 kg

Bu ürün iç ve dış mekandaki aydınlatma amaçları için uygundur.

ÇALIŞTIRMA

- İlk kullanımda aküyü bir kez tamamen boşaltın ve tekrar şarj edin.
- Akü değiştirilemez. Akü arızalandığında projektör kurallara uygun bertaraf edilmelidir.

KULLANIM BİRİMLERİ **A**

CL 1050

- | | | | |
|---|----------------------|---|-----------------------------|
| 1 | Yansıma yapmayan cam | 5 | Akü şarj göstergesi |
| 2 | SMD LED | 6 | USB Tip C şarj bağlantısı |
| 3 | Lastik | 7 | Taşınabilir güç kaynağı USB |
| 4 | Açma/Kapatma şalteri | 8 | Sabitleme klipsi |

KULLANIM BİRİMLERİ **B**

CL 4050

- | | | | |
|---|----------------------|---|-----------------------------|
| 1 | Yansıma yapmayan cam | 5 | Akü şarj göstergesi |
| 2 | SMD LED | 6 | USB Tip C şarj bağlantısı |
| 3 | Lastik | 7 | Taşınabilir güç kaynağı USB |
| 4 | Açma/Kapatma şalteri | 8 | Sabitleme klipsi |

AKÜ DURUM GÖSTERGESİ

Projektör çalıştırıldığında akü durum göstergesi (5) otomatik görünür.

LED'lerin 4'ü de yandığında akü tam şarj edilmiştir.

Akü neredeyse boşsa projektör 5 kez sinyal verir ve akü durum göstergesi (5) sürekli yanıp söner. Ardından derin deşarj koruması ışığı kapatmadan projektör yakl. 10 dakika boyunca yanmaya devam eder. Böylelikle işi bitirmek için yeterince zaman kalır.

AKÜNÜN ŞARJ EDİLMESİ

Akünüzü sadece paket içeriğindeki tip A/C şarj kablosuyla şarj edin.

Şarj girişi olarak C tipi bir yuva mevcuttur. Şarj kablosu diğer tarafından geleneksel bir USB şarj adaptörüne takılabilir.

Sadece maksimum 5V çıkış voltajına sahip, test edilmiş bir USB elektrik kaynağı (ör. şarj cihazı, bilgisayar) kullanın: Bağlantı: USB kaynağı – Tip A/C şarj kablosu – Şarj yuvası (6).

Şarj sırasında şarj göstergesi yanıp söner, akü tam şarj edildiğinde sürekli yanar.

Uzun süre kullanmadığınızda, akünün uzun ömürlü olmasını sağlamak için, aküyü yaklaşık her 3 ayda bir şarj edin.

HARİCİ CİHAZLARIN USB ÜZERİNDEN ŞARJ EDİLMESİ

Projektör bir USB taşınabilir güç kaynağı fonksiyonu sunuyor. Akıllı telefon veya tablet gibi harici bir cihaz USB çıkışına bağlanabilir ve şarj edilebilir. Mümkün olan şarj döngülerinin sayısı harici cihazın türüne, aynı zamanda projektör aküsünün şarj durumuna bağlıdır.

TESLİMAT KAPSAMI

USB şarj kablosu Tip A/C

TEMİZLEME

Temizlemeden önce ürünü şebeke geriliminden ayırın.

Çözücü maddeler, aşındırıcı temizleme maddeleri veya benzerlerini kullanmayın.

Temizleme için sadece kuru veya hafif nemlendirilmiş bir bez kullanın.

BAKIM

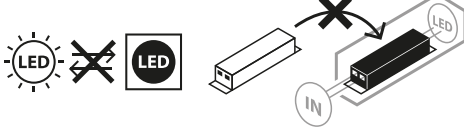

DİKKAT: LED lamba bakım gerektiren bileşenler içermemektedir. Bu lambanın ampulü değiştirilemez. Ampulün ömrü sona erdiğinde lambanın tamamı yenisiyle değiştirilmelidir. Lamba açılmamalıdır.

CE AB UYGUNLUK BEYANI

AB Uygunluk Beyanı üreticide bulunmaktadır.

BERTARAF



Elektrikli cihazları çevre dostu olarak imha edin!

Elektrikli cihazları evsel atık ile birlikte atmayın!

Atık Elektrikli ve Elektronik Cihazlar hakkındaki 2012/19/AB sayılı Avrupa Yönetmeliği uyarınca kullanılmış elektrikli cihazlar toplanmalı ve çevreye uygun geri dönüşüme tabi tutulmalıdır.

Kullanılmış olan cihazın imhasıyla ilgili olası çözümler için belediye ya da şehir yönetimine başvurabilirsiniz.



Piller ve şarj edilebilir piller evsel atık değildir!

Bir tüketici olarak, yasal olarak tüm pilleri ve akümülatörleri belediyenizdeki / bölgenizdeki veya mağazalardaki bir toplama noktasına teslim etmek zorundasınız, böylece çevre dostu bir şekilde bertaraf edilebilirler, aksi takdirde çevre ve insan sağlığı için potansiyel riskler vardır.

ÜRETİCİ

Hugo Brennenstuhl GmbH & Co. KG
Seestraße 1 – 3 · D-72074 Tübingen

H. Brennenstuhl S.A.S.
4 rue de Bruxelles · F-67170 Bernolsheim

lectra teknik ag
Blegistrasse 13 · CH-6340 Baar

Ayrıntılı bilgiler için www.brennenstuhl.de web sitemizdeki Servis/SSS bölümüne bakmanızı tavsiye ederiz.

FI Käyttöohje

Akkukäyttöinen, liikutettava LED-kohdevalo

CL 1050 MA / CL 4050 MA

Huomio: Lue ennen tuotteen käyttöä tämä käyttöohje huolellisesti läpi, ja säilytä se myöhempää tarvetta varten!

TURVALLISUUSOHJEET

- Tarkasta tuote ennen sen jokaista käyttökertaa mahdollisten vaurioiden varalta.
- Älä koskaan käytä tuotetta, jos havaitset vaurioita. Ota tässä tapauksessa yhteyttä sähköalan ammattilaiseen tai ilmoitettuun valmistajan asiakaspalveluun.



Ohjeen huomiotta jättäminen johtaa sähköiskun aiheuttamaan hengenvaaraan!

- Älä käytä tuotetta räjähdysalttiissa ympäristöissä, hengenvaara!
- Käytä akkujen lataamiseen ainoastaan hyväksyttyä USB-virtalähdettä.
- Muiden verkkolaitteiden tai autolatausjohtojen käyttö voi johtaa akkujen vahingoittumiseen tai räjähtämiseen!
- Pidä lapset poissa kohdevalaisimen luota. Lapset eivät osaa arvioida sähkövirran aikaan samaa vaaraa.
- Älä koskaan katso suoraan valoon.
- Tuhoutunutta suojusta ei voida vaihtaa. Kohdevalaisin on hävitettävä.



Ei sovi käytettäväksi ulkoisten himmentimien kanssa.



Jos vähimmäisetäisyydet alitetaan, valaistavat esineet saattavat ylikuumentua.

- Tuotteen kotelointiluokka IP65 (pölytiivis ja roiskevesisuojuattu) ei ole voimassa
 - USB-lähdön käytön aikana
 - latauksen aikana

TEKNISET TIEDOT

Suojausluokka: III
Kotelointiluokka/iskunkestävyys: IP65, IK08
Lämpötila-alue: - 10 °C että + 40 °C

Tyyppi	CL 1050 MA	CL 4050 MA
Tapa:	1173070010	1173070020
Akku:	litiumioni 3,7 V / 2,5 Ah	litiumioni 7,4 V / 5,0 Ah
Lataustulo:	5 V / 2 A	5 V / 2 A
Latausaika:	3 h	5 h
Varavirtalähde:	5 V / 1 A	5 V / 1 A
Paino:	0,52 kg	1,85 kg

Tämä tuote soveltuu valaisutarkoituksiin sisä- ja ulkotiloissa.

KÄYTTÖÖNOTTO

- Pura ensimmäisen käyttökerran aikana akun lataus kokonaan ja sitten lataa akku täyteen.
- Akkua ei voi vaihtaa. Jos akku on vioittunut, kohdevalo on hävitettävä asianmukaisesti.

OSAT **A**

CL 1050

- | | |
|----------------------|--------------------------------|
| 1 Häikäisemätön lasi | 5 Akun lataustilan näyttö |
| 2 SMD LED | 6 C-tyyppin USB-latausliitäntä |
| 3 Kumivahviste | 7 Varavirtalähde, USB |
| 4 Virtakatkaisin | 8 Nipistinkiinnitys |

OSAT **B**

CL 4050

- | | |
|----------------------|--------------------------------|
| 1 Häikäisemätön lasi | 5 Akun lataustilan näyttö |
| 2 SMD LED | 6 C-tyyppin USB-latausliitäntä |
| 3 Kumivahviste | 7 Varavirtalähde, USB |
| 4 Virtakatkaisin | 8 Nipistinkiinnitys |

AKKUTILAN NÄYTTÖ

Akkutilan näyttö (5) tulee automaattisesti näkyviin, kun kohdevalaisin kytketään päälle.

Jos kaikki 4 merkivaloa palavat, akku on ladattu täyteen.

Jos akku on lähes tyhjä, kohdevalaisin vilkkuu 5 kertaa ja akkutilan näyttö (5) vilkkuu jatkuvasti. Tämän jälkeen kohdevalaisin palaa vielä n. 10 minuuttia ennen kuin

syväpurkaussuoja sammuttaa sen. Näin akun vaihtamiseen tai työn päättämiseen jää vielä tarpeeksi aikaa.

AKUN LATAAMINEN

Lataa akku ainoastaan mukana toimitetulla, A/C-tyypin latausjohdolla.

Lataustulona käytetään C-tyypin liitintä. Latausjohto voidaan liittää toisella puolella tavalliseen USB-latausverkkovirtalähteeseen.

Käytä ainoastaan hyväksytyä USB-virtalähdettä (esim. laturi, tietokone), jonka suurin lähtöjännite on 5 V: Yhteys: USB-lähde – A/C-tyypin latausjohto – latausliitin (6).

Latausnäyttö vilkkuu latauksen aikana ja palaa jatkuvasti, kun akku on ladattu täyteen.

Jos akku on pitkäkestoisesti poissa käytöstä, lataa se noin kolmen kuukauden välein akun käyttöiän pidentämiseksi.

ULKOISTEN LAITTEIDEN LATAAMINEN USB:N KAUTTA

Kohdevalossa on USB-varavirtatoiminto. Ulkoinen laite, kuten älypuhelin tai tabletti voidaan liittää laitteeseen USB-lähdön kautta, jolloin myös lataaminen on mahdollista.

Mahdollisten latausjakojen lukumäärä riippuu ulkoisen laitteen tyyppistä sekä kohdevalaisimen akun jäljellä olevasta tehosta.

TOIMITUKSEN LAAJUUS

A/C-tyypin USB-latausjohto

PUHDISTUS

Irtikytkte tuote verkkovirrasta ennen puhdistusta.

Älä käytä puhdistukseen liuotteita, syövyttäviä aineita tai vastaavia. Käytä puhdistamiseen vain kuivaa tai hieman kostutettua liinaa.

HUOLTO

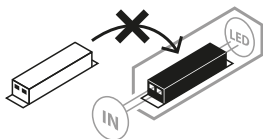

HUOMIO: LED-valossa ei ole huolettavia komponentteja. Tämän valon valolähdettä ei voida vaihtaa. Kun valolähde on saavuttanut enimmäiskäyttöikänsä, koko valo on vaihdettava. Valoa ei saa avata.

CE EU-VAATIMUSTENMUKAISUUSVAKUUTUS

EU-vaatimustenmukaisuusvakuutus on saatavissa valmistajalta.

HÄVITTÄMINEN



Hävitä sähkölaitteet ympäristöystävällisesti!

Sähkölaitteita ei saa hävittää kotitalousjätteen mukana!

Vanhoja sähkö- ja elektroniikkalaitteita koskevan eurooppalaisen direktiivin 2012/19/EU mukaan käytetyt sähkölaitteet on kerättävä erikseen ja toimitettava kierrätyspisteeseen ympäristöä kunnioittaen.

Tietoja vanhan laitteen hävittämismahdollisuuksista saat kunnan- tai kaupunginviranomaisilta.



Paristot ja ladattavat akut eivät ole talousjätteitä!

Kuluttajana olet laillisesti velvollinen palauttamaan kaikki paristot ja akut kunnan / piirin keräyspisteeseen tai vähittäismyymälöihin, jotta ne voidaan hävittää ympäristöystävällisellä tavalla, muuten mahdolliset vaarat ympäristölle ja ihmisten terveydelle.

VALMISTAJA

Hugo Brennenstuhl GmbH & Co. KG
Seestraße 1 – 3 · D-72074 Tübingen

H. Brennenstuhl S.A.S.
4 rue de Bruxelles · F-67170 Bernolsheim

lectra technik ag
Blegistrasse 13 · CH-6340 Baar

Lisätietoja löydät kotisivuiltamme kohdasta Palvelu / Usein kysytyt kysymykset osoitteessa www.brennenstuhl.com.

GR Οδηγίες Χρήσης

Φορητός προβολέας LED με μπαταρία

CL 1050 MA / CL 4050 MA

Προσοχή: Διαβάστε με προσοχή πριν από τη χρήση του προϊόντος τις παρούσες οδηγίες χρήσης και στη συνέχεια φυλάξτε τις καλά!

ΥΠΟΔΕΙΞΕΙΣ ΑΣΦΑΛΕΙΑΣ

- Ελέγχετε το προϊόν για τυχόν φθορές πριν από κάθε χρήση.
- Μην χρησιμοποιείτε ποτέ το προϊόν εάν διαπιστώσετε ότι έχει οποιαδήποτε φθορά. Στην περίπτωση αυτή απευθυνθείτε σε έναν ηλεκτρολόγο ή στη διεύθυνση σέρβις του κατασκευαστή.



Σε περίπτωση μη τήρησης, υπάρχει θανάσιμος κίνδυνος λόγω ηλεκτροπληξίας!

- Μην χρησιμοποιείτε το προϊόν σε περιβάλλον όπου υπάρχει κίνδυνος έκρηξης, θανάσιμος κίνδυνος!
- Για τη φόρτιση των μπαταριών χρησιμοποιείστε μόνο το ελεγχμένο τροφοδοτικό ισχύος USB.
- Η χρήση άλλων τροφοδοτικών μπορεί να οδηγήσει στην πρόκληση ζημιών στις μπαταρίες ή σε έκρηξη!
- Κρατάτε τα παιδιά μακριά από τον προβολέα. Τα παιδιά δεν είναι σε θέση να εκτιμήσουν τον κίνδυνο του ηλεκτρικού ρεύματος.
- Μην κοιτάτε ποτέ απευθείας στο φως.
- Ένα κατεστραμμένο προστατευτικό κάλυμμα δεν μπορεί να αντικατασταθεί. Ο προβολέας πρέπει να απορριφθεί.



Δεν είναι κατάλληλος για λειτουργία με εξωτερικούς ροοστάτες.



Σε περίπτωση που δεν τηρηθεί η ελάχιστη απόσταση μπορεί να υπερθερμανθούν τα φωτιζόμενα αντικείμενα.

- Το προϊόν δεν διαθέτει προστασία IP65 (προστασία από σκόνη και εκτοξευόμενο νερό)
 - κατά τη διάρκεια χρήσης της εξόδου USB
 - κατά τη διάρκεια φόρτισης

ΤΕΧΝΙΚΑ ΧΑΡΑΚΤΗΡΙΣΤΙΚΑ

Κατηγορία προστασίας: III
Είδος προστασίας/αντοχή σε κτυπήματα: IP65, IK08
Εύρος θερμοκρασίας: - 10 °C έως + 40 °C

Τύπος	CL 1050 MA	CL 4050 MA
Είδος:	1173070010	1173070020
Μπαταρία:	Li-Ion 3,7V/2,5 Ah	Li-Ion 7,4 V/5,0 Ah
Είσοδος φόρτισης:	5 V/2 A	5 V/2 A
Διάρκεια φόρτισης:	3 ώρες	5 ώρες
Powerbank:	5 V/1 A	5 V/1 A
Βάρος:	0,52 kg	1,85 kg

Το προϊόν αυτό είναι κατάλληλο για φωτισμό σε εσωτερικούς κι εξωτερικούς χώρους.

ΘΕΣΗ ΣΕ ΛΕΙΤΟΥΡΓΙΑ

- Κατά την πρώτη χρήση αφήστε την μπαταρία να αποφορτιστεί πλήρως και φορτίστε την εκ νέου.
- Η μπαταρία δεν μπορεί να αντικατασταθεί. Σε περίπτωση ελαττωματικής μπαταρίας ο προβολέας πρέπει να ανακυκλωθεί όπως προβλέπεται.

ΣΤΟΙΧΕΙΑ

ΧΕΙΡΙΣΜΟΣ **A**

CL 1050

- 1 Αντιθαμβωτική πλάκα
- 2 SMD LED
- 3 Ελαστική επένδυση
- 4 Διακόπτης On/Off

- 5 Ένδειξη φόρτισης μπαταρίας
- 6 Σύνδεση φόρτισης USB τύπου C
- 7 Powerbank USB
- 8 Στερέωση με κλιπ

ΣΤΟΙΧΕΙΑ

ΧΕΙΡΙΣΜΟΣ **B**

CL 4050

- 1 Αντιθαμβωτική πλάκα
- 2 SMD LED
- 3 Ελαστική επένδυση
- 4 Διακόπτης On/Off

- 5 Ένδειξη φόρτισης μπαταρίας
- 6 Σύνδεση φόρτισης USB τύπου C
- 7 Powerbank USB
- 8 Στερέωση με κλιπ

ΕΝΔΕΙΞΗ ΚΑΤΑΣΤΑΣΗΣ ΜΠΑΤΑΡΙΑΣ

Η ένδειξη κατάστασης μπαταρίας (5) εμφανίζεται αυτόματα με την ενεργοποίηση του προβολέα.

Εφόσον ανάβουν και οι 4 λυχνίες LED, η μπαταρία είναι πλήρως φορτισμένη.

Όταν η μπαταρία κοντεύει να αποφορτιστεί, αναβοσβήνει ο προβολέας 5 φορές και η ένδειξη κατάστασης μπαταρίας (5) αναβοσβήνει συνεχώς. Στη συνέχεια ο προβολέας εξακολουθεί να λειτουργεί για περίπου 10 λεπτά, προτού απενεργοποιηθεί το φως από τη διάταξη προστασίας έναντι βαθιάς αποφόρτισης. Έτσι απομένει αρκετός χρόνος για την ολοκλήρωση της εργασίας.

ΦΟΡΤΙΣΗ ΤΗΣ ΜΠΑΤΑΡΙΑΣ

Φορτίστε την μπαταρία σας αποκλειστικά μέσω του καλωδίου φόρτισης τύπου A/C.

Ως είσοδος φόρτισης υπάρχει μια υποδοχή τύπου C. Το καλώδιο φόρτισης μπορεί να τοποθετηθεί στην άλλη πλευρά σε έναν συνηθισμένο φορτιστή USB.

Χρησιμοποιείτε μόνο ελεγμένο τροφοδοτικό ισχύος USB (π.χ. συσκευή φόρτισης, υπολογιστή) με ανώτατο όριο τάσης εξόδου 5V: Σύνδεση: Τροφοδοτικό USB – Καλώδιο φόρτισης τύπου A/C – Υποδοχή φόρτισης (6).

Κατά τη φόρτιση αναβοσβήνει η ένδειξη φόρτισης, όταν η μπαταρία είναι πλήρως φορτισμένη η λυχνία ανάβει σταθερά.

Σε περίπτωση που η συσκευή δεν χρησιμοποιηθεί για μεγαλύτερο χρονικό διάστημα, φορτίστε τη μπαταρία περίπου κάθε 3 μήνες, προκειμένου να εξασφαλιστεί η μεγάλη διάρκεια ζωής της.

ΦΟΡΤΙΣΗ ΕΞΩΤΕΡΙΚΩΝ ΣΥΣΚΕΥΩΝ ΜΕΣΩ USB

Ο προβολέας προσφέρει λειτουργία USB Powerbank. Στην έξοδο USB μπορεί να συνδεθεί και να φορτιστεί μια εξωτερική συσκευή, όπως ένα smartphone ή tablet. Ο αριθμός των πιθανών κύκλων φόρτισης εξαρτάται από τον τύπο της εξωτερικής συσκευής και από την κατάσταση φόρτισης της μπαταρίας του προβολέα.

ΠΕΡΙΕΧΟΜΕΝΑ ΣΥΣΚΕΥΑΣΙΑΣ

Καλώδιο σύνδεσης USB Τύπου A/C

ΚΑΘΑΡΙΣΜΟΣ

Αφαιρέστε το προϊόν από το ηλεκτρικό δίκτυο πριν από τον καθαρισμό. Μη χρησιμοποιείτε διαλυτικά, καυστικά καθαριστικά ή παρόμοια προϊόντα. Για τον καθαρισμό χρησιμοποιήστε ένα στεγνό ή ελαφρώς υγρό πανί.

ΣΥΝΤΗΡΗΣΗ

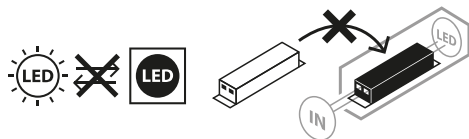

ΠΡΟΣΟΧΗ: ο προβολέας LED δεν περιέχει στοιχεία, τα οποία θα πρέπει να συντηρούνται. Ο λαμπτήρας του προβολέα αυτού δεν αντικαθίσταται. Όταν ο λαμπτήρας ολοκληρώσει τη διάρκεια ζωής του, θα πρέπει να αντικαταστήσετε ολόκληρο τον προβολέα. Ο προβολέας δεν πρέπει να ανοίγει.

CE ΔΗΛΩΣΗ ΣΥΜΜΟΡΦΩΣΗΣ ΕΕ

Η δήλωση συμμόρφωσης ΕΕ είναι καταχωρημένη στα αρχεία του κατασκευαστή.

ΑΠ'ΟΡΡΙΨΗ



Να απορρίπτετε τις ηλεκτρικές συσκευές πάντα με περιβαλλοντικά υπεύθυνο τρόπο!

Οι ηλεκτρονικές συσκευές δεν αποτελούν οικιακά απορρίμματα!

Σύμφωνα με την Ευρωπαϊκή Οδηγία 2012/19/ΕΕ περί ηλεκτρονικών και ηλεκτρονικών παλαιών συσκευών, οι μεταχειρισμένες ηλεκτρικές συσκευές θα πρέπει να συλλέγονται ξεχωριστά και να οδηγούνται σε φιλική προς το περιβάλλον ανακύκλωση.

Μπορείτε να ενημερωθείτε από το δήμο ή την κοινότητά σας όσον αφορά τις δυνατότητες απόρριψης των άχρηστων συσκευών.



Οι μπαταρίες και οι επαναφορτιζόμενες μπαταρίες δεν είναι οικιακά απόβλητα!

Ως καταναλωτής, είστε νομικά υποχρεωμένοι να επιστρέψετε όλες τις μπαταρίες και τους συσσωρευτές σε ένα σημείο συλλογής στο δήμο / περιοχή σας ή σε καταστήματα λιανικής, έτσι ώστε να μπορούν να απορριφθούν με φιλικό προς το περιβάλλον τρόπο, διαφορετικά υπάρχουν πιθανοί κίνδυνοι για το περιβάλλον και την ανθρώπινη υγεία.

ΚΑΤΑΣΚΕΥΑΣΤΗΣ

Hugo Brennenstuhl GmbH & Co. KG
Seestraße 1 – 3 · D-72074 Tübingen

H. Brennenstuhl S.A.S.
4 rue de Bruxelles · F-67170 Bernolsheim

lectra technik ag
Blegistrasse 13 · CH-6340 Baar

Για πρόσθετες πληροφορίες συνιστούμε να μεταβείτε στο Service/FAQ's της αρχικής ιστοσελίδας μας www.brennenstuhl.com.

PT Manual de instruções

Projeto LED móvel a bateria

CL 1050 MA / CL 4050 MA

Atenção: Antes de utilizar o produto, leia atentamente estas instruções de utilização e conserve-as em local seguro!

INDICAÇÕES DE SEGURANÇA

- Verifique se o produto tem danos antes de cada utilização.
- Nunca utilize o produto se verificar algum dano. Nunca utilize o seu projetor se detetar quaisquer falhas. Nesse caso, consulte um electricista qualificado ou contacte o endereço de serviço indicado pelo fabricante.



A não observância destas instruções coloca a sua vida em risco por choque elétrico!

- Não utilize o produto em ambientes explosivos. Perigo de vida!
- Use apenas uma fonte de energia USB certificada para carregar a bateria.
- A utilização de outros adaptadores de energia pode danificar a bateria ou causar uma explosão!
- Mantenha o projetor fora do alcance das crianças. As crianças são incapazes de avaliar os perigos da corrente elétrica.
- Não olhe diretamente para a luz.
- Não é possível substituir qualquer cobertura de proteção danificada. O projetor tem de ser eliminado.



Não adequado para utilização com reguladores de luminosidade externos.



Os objetos iluminados podem sobreaquecer caso não seja mantida a distância mínima.

- O produto não está conforme a IP65 (impermeável ao pó e protegido contra jato de água)
 - durante a utilização da saída USB
 - durante o processo de carregamento

DADOS TÉCNICOS

Classe de proteção: III
Tipo de proteção/resistência a impactos: IP65, IK08
Intervalo de temperaturas: - 10 °C a + 40 °C

Tipo	CL 1050 MA	CL 4050 MA
Item:	1173070010	1173070020
Bateria:	lões de lítio 3,7V/2,5 Ah	lões de lítio 7,4 V/5,0 Ah
Entrada de carga:	5 V/2 A	5 V/2 A
Tempo de carga:	3 h	5 h
Powerbank:	5 V/1 A	5 V/1 A
Peso:	0,52 kg	1,85 kg

Este produto é indicado para a iluminação de espaços interiores e exteriores.

COLOCAÇÃO EM FUNCIONAMENTO

- Ao colocar em funcionamento pela primeira vez, descarregar e carregar completamente a bateria uma vez.
- A bateria não pode ser substituída. Se a bateria apresentar defeitos, o projetor deve ser eliminado adequadamente.

PEÇAS DE COMANDO **A** CL 1050

- | | |
|------------------------------|---|
| 1 Vidro sem encandeamento | 5 Indicador de estado de carga da bateria |
| 2 LED SMD | 6 Ligação de carga USB Tipo C |
| 3 Revestimento em borracha | 7 USB Powerbank |
| 4 Interruptor ligar/desligar | 8 Clip de fixação |

PEÇAS DE COMANDO **B** CL 4050

- | | |
|------------------------------|---|
| 1 Vidro sem encandeamento | 5 Indicador de estado de carga da bateria |
| 2 LED SMD | 6 Ligação de carga USB Tipo C |
| 3 Revestimento em borracha | 7 USB Powerbank |
| 4 Interruptor ligar/desligar | 8 Clip de fixação |

INDICADOR DE ESTADO DA BATERIA

O indicador de estado da bateria (5) aparece automaticamente ao ligar o projetor. Quando todos os 4 LEDs estiverem acesos, a bateria está totalmente carregada. Se a bateria estiver quase descarregada, o projetor pisca 5 vezes e o indicador de estado da bateria (5) pisca permanentemente. Depois, o projetor manter-se-à aceso por cerca de 10 minutos antes que a proteção de descarga profunda desligue o aparelho automaticamente. Assim, ainda dispõe de tempo suficiente para concluir o trabalho.

CARREGAMENTO DA BATERIA

Carregue a sua bateria exclusivamente através do cabo de carga Tipo A/C fornecido. Como entrada de carga, está disponível uma tomada tipo C. O cabo de carga pode ser encaixado no outro lado, numa fonte de alimentação USB convencional. Utilize exclusivamente uma fonte de energia USB testada (p. ex., carregador, computador) com tensão de saída máxima de 5 V: Ligação: Fonte USB – Cabo de carga Tipo A/C – Tomada de carga (6). A indicação de carga pisca durante o carregamento e acende permanentemente quando a bateria estiver completamente carregada. Se não for utilizada por algum tempo, a bateria deverá ser carregada de três em três meses de modo a garantir uma longa duração de vida.

CARREGAMENTO DE APARELHOS EXTERNOS POR USB

O projetor dispõe de uma função de Powerbank USB. A saída USB permite ligar e carregar um aparelho externo, como um smartphone ou tablet. O número de ciclos de carga possíveis depende do tipo de aparelho externo, bem como do estado de carga da bateria do projetor.

VOLUME DE FORNECIMENTO

Cabo de carga USB Tipo A/C

LIMPEZA

Antes da limpeza, desligue o produto da tensão de rede.

Não utilize solventes, produtos de limpeza corrosivos ou semelhantes. Utilize apenas um pano seco ou ligeiramente húmido para a limpeza.

MANUTENÇÃO

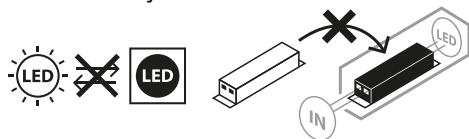

ATENÇÃO: a lâmpada LED não contém componentes sujeitos a manutenção. A fonte de luz desta lâmpada não é substituível. Quando a fonte de luz chegar ao final da sua vida útil, é necessário substituir toda a lâmpada. Não se deve abrir a lâmpada.

CE DECLARAÇÃO DE CONFORMIDADE UE

A declaração de conformidade UE está na posse do fabricante.

ELIMINAÇÃO



Eliminar os aparelhos elétricos de forma ecológica!

Os eletrodomésticos não pertencem ao lixo doméstico!

De acordo com a Diretiva Europeia 2012/19 / UE relativa aos resíduos de equipamentos elétricos e eletrónicos, os aparelhos elétricos usados devem ser recolhidos separadamente e reciclados de forma a proteger o meio-ambiente. Para mais informação sobre as possibilidades de eliminação de aparelhos elétricos usados, consulte as autoridades locais ou a administração municipal.



As pilhas e acumuladores não devem ser deitados no lixo doméstico!

Como consumidor, é legalmente obrigado a entregar todas as pilhas e acumuladores num ponto de recolha na sua comunidade/distrito urbano ou no comércio, para que possam ser eliminados de uma forma amiga do ambiente, caso contrário existem possíveis riscos para o ambiente e a saúde humana.

FABRICANTE

Hugo Brennenstuhl GmbH & Co. KG
Seestraße 1 – 3 · D-72074 Tübingen

H. Brennenstuhl S.A.S.
4 rue de Bruxelles · F-67170 Bernolsheim

lectra technik ag
Blegistrasse 13 · CH-6340 Baar

Para mais informações recomendamos a área Service/FAQ's na nossa Homepage www.brennenstuhl.com.

EE Kasutusjuhend

Teisaldatav akuga LED-latern

CL 1050 MA / CL 4050 MA

Tähelepanu! Enne laterna kasutamist lugege tähelepanelikult läbi käesolev kasutusjuhend ja hoidke see kindlas kohas alles!

OHUTUSNÕUDED

- Kontrollige iga kasutuskorra eel toodet võimalike kahjustuste suhtes.
- Ärge kasutage toodet, kui tuvastate mis tahes kahjustusi. Sellisel juhul võtke ühendust spetsialistiga või tootja teeninduse aadressil.



Eiramise korral elektrilöögist lähtuv oht elule!

- Ärge kasutage toodet plahvatusohtlikus piirkonnas, eluohtlik!
- Kasutage aku laadimiseks ainult kontrollitud USB-voolluuk.
- Muude adapterite kasutamine võib põhjustada akude kahjustusi või plahvatust!
- Hoidke lapsed laternast eemal. Lapsed ei suuda õigesti hinnata elektrivoolust lähtuvat ohtu.
- Ärge vaadake otse valgusse.
- Kahjustatud kaitsekatet ei saa välja vahetada. Latern tuleb utiliseerida.



Ei sobi kasutamiseks väliste hämarditega.



Minimaalse vahekauguse eiramise korral võivad valgustatud objektid üle kuumeneda.

- Toode ei vasta kaitseklassile IP65 (tolmu ja veejoa kindel)
 - USB-väljundpesa kasutamise ajal
 - laadimise ajal

TEHNILISED ANDMED

Kaitseklass: III
Kaitseliik/löögikindlus: IP65, IK08
Temperatuurivahemik: - 10 °C kuni + 40 °C

Tüüp	CL 1050 MA	CL 4050 MA
Art:	1173070010	1173070020
Aku:	liitiumioon 3,7V/2,5 Ah	liitiumioon 7,4 V/5,0 Ah
Laadimispesa:	5 V/2 A	5 V/2 A
Laadimisaeg:	3 h	5 h
Akupank:	5 V/1 A	5 V/1 A
Kaal:	0,52 kg	1,85 kg

See toode on mõeldud kasutamiseks valgustamise otstarbel sise- ja välistingimustes.

KASUTUSELEVÕTMINE

- Esmakordsel kasutamisel laske akul üks kord täielikult tühjeneda ja laadige aku taas täis.
- Akut ei saa vahetada. Defektse aku korral tuleb latern kasutusel kõrvaldada.

JUHTELEMENDID **A**

CL 1050

- | | | | |
|---|------------------------------|---|--------------------------|
| 1 | Pimestusvastane laternaklaas | 5 | Aku laadimisindikaator |
| 2 | SMD LED | 6 | USB-laadimispesa, tüüp C |
| 3 | Kummikate | 7 | USB-akupank |
| 4 | Sisse/välja lüliti | 8 | Klamberkinnitus |

JUHTELEMENDID **B**

CL 4050

- | | | | |
|---|------------------------------|---|--------------------------|
| 1 | Pimestusvastane laternaklaas | 5 | Aku laadimisindikaator |
| 2 | SMD LED | 6 | USB-laadimispesa, tüüp C |
| 3 | Kummikate | 7 | USB-akupank |
| 4 | Sisse/välja lüliti | 8 | Klamberkinnitus |

AKU OLEKUNÄIDIK

Aku olekunäidik (5) ilmub automaatselt laterna sisselülitamisel.

Kui kõik 4 leedi põlevad, on aku täis laetud.

Kui aku on peaaegu tühi, vilgub latern 5 korda aku laadimisnäidik (5) vilgub pidevalt.

Seejärel põleb latern veel ca 10 minutit, enne kui aku süvatühjenemise kaitse valguse välja lülitub. Nii jääb veel piisavalt aega töö lõpetamiseks.

AKU LAADIMINE

Laadige akut üksnes kaasapandud laadimisjuhtme abil, tüüp A/C.

Laadimispesana saab kasutada C-tüüpi pesa. Laadimisjuhtme teise otsa saab pista tavapärasesse USB-laadimisadapterisse.

Kasutage ainult kontrollitud USB-voollikat (nt laadimiseseade, arvuti), väljundpingega max 5V: Ühendamine: USB-allikas – laadimisjuhe, tüüp A/C – laadimispesa (6).

Laadimise ajal vilgub laadimisnäidik, see põleb pidevalt, kui aku on täielikult laetud.

Kui te valgustit pikema aja jooksul ei kasuta, laadige akut umbes iga 3 kuu järel, et selle tööiga oleks pikem.

VÄLISTE SEADMETE LAADIMINE USB KAUDU

Latern võimaldab kasutada USB-akupanga funktsiooni. Väliste seadme, näiteks nutitelefoni või arvuti, saab ühendada USB-väljundiga, et seadet laadida. Võimalike laadimistsüklite arv oleneb väliste seadme liigist ning laterna aku laadimisolekust.

TARNEKOMPLEKT

USB-laadimisjuhe, tüüp A/C

PUHASTAMINE

Enne puhastamist lahutage toode võrgupingest.

Ärge kasutage lahusteid, söövitavaid puhastusvahendeid vms. Kasutage puhastamiseks ainult kuiva või kergelt niisutatud lappi.

HOOLDUS

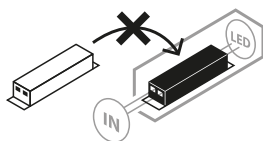

TÄHELEPANU! LED-latern ei sisalda hooldatavaid komponente. Selle laterna valgusallikat ei saa välja vahetada. Kui valgusallika tööiga on läbi, tuleb kogu latern välja vahetada. Laternat ei tohi avada.

CE ELI VASTAVUSAVALDUS

ELi vastavusavaldus on saadaval tootjalt.

UTILISEERIMINE



Kõrvaldage elektriseadmed keskkonnanõudeid järgides!

Elektriseadmete koht ei ole majapidamisjäätmete hulgas!

Vastavalt Euroopa direktiivile 2012/19/EÜ elektri- ja elektroonikajäätmete kohta tuleb kasutatud elektriseadmed eraldi kokku koguda ja suunata keskkonnasõbralikule utiliseerimisele.

Kasutuselt kõrvaldatud seadme utiliseerimise võimaluste kohta saate teavet oma valla- või linnavalitsusest.



Patareid ja laetavad patareid ei ole olmeprügi!

Tarbijana on teil seaduslikult kohustus tagastada kõik patareid ja akud oma valla / linnaosa kogumispunkti või jaemüügipoodidesse, et neid saaks keskkonnasõbralikult viisil utiliseerida, vastasel juhul on potentsiaalsed ohud keskkonnale ja inimeste tervisele.

TOOTJA

Hugo Brennenstuhl GmbH & Co. KG
Seestraße 1 – 3 · D-72074 Tübingen

H. Brennenstuhl S.A.S.
4 rue de Bruxelles · F-67170 Bernolsheim

lectra technik ag
Blegistrasse 13 · CH-6340 Baar

Lisainfo saamiseks soovitame tutvuda rubriigiga Teenindus/KKK meie kodulehel www.brennenstuhl.com.

SK Návod na používanie Mobilný LED akumulátorový žiarič CL 1050 MA / CL 4050 MA

Pozor: Prečítajte si pred použitím výrobku pozorne tento návod na používanie a potom ho riadne uschovajte!

BEZPEČNOSTNÉ POKYNY

- Skontrolujte výrobok pred každým použitím na prípadné poškodenia.
- Nepoužívajte nikdy výrobok, ak zistíte akékoľvek poškodenia. Obráťte sa v tomto prípade na kvalifikovaného elektrikára alebo na uvedenú servisnú adresu výrobcu.



Pri nedodržovaní pokynov hrozí smrteľné nebezpečenstvo spôsobené úderom elektrického prúdu!

- Nepoužívajte výrobok v prostredí ohrozenom výbuchom, riziko ohrozenia života!
- Používajte na nabíjanie akumulátorov iba testovaný zdroj prúdu USB.
- Používanie iných sieťových adaptérov môže viesť k poškodeniu akumulátorov alebo výbuchu!
- Udržiavajte deti v dostatočnej vzdialenosti od žiariča. Deti nedokážu odhadnúť nebezpečenstvo, ktoré môže znamenať elektrický prúd.
- Nehľadte nikdy priamo do svetla.
- Zničený ochranný kryt sa nemôže vymeniť. Žiarič sa musí zlikvidovať.



Nevhodný na prevádzku s externými regulátormi svetla.



Pri nedosiahnutí minimálnej vzdialenosti sa môžu osvetlené predmety ohrievať.

- Výrobok nie je IP65 (prachotesný a chránený pred striekajúcou vodou)
 - počas používania USB výstupu
 - počas nabíjania

TECHNICKÉ ÚDAJE

Strieda ochrany: III
Druh ochrany/Odolnosť proti nárazu: IP65, IK08
Rozsah teploty: - 10 °C až + 40 °C

Typ	CL 1050 MA	CL 4050 MA
Druh:	1173070010	1173070020
Akumulátor:	Li-Ion 3,7V/2,5 Ah	Li-Ion 7,4V/5,0 Ah
Vstup nabíjania:	5 V/2 A	5 V/2 A
Doba nabíjania:	3 h	5 h
Powerbank:	5 V/1 A	5 V/1 A
Hmotnosť:	0,52 kg	1,85 kg

Tento výrobok je vhodný na osvetlenie v interiéri a exteriéri.

SPUSTENIE DO PREVÁDZKY

- Pred prvým použitím musíte akumulátory úplne vybiť a opäť nabiť.
- Akumulátor sa nedá vymeniť. Pri defektnom akumulátore sa musí žiarič zlikvidovať podľa predpisov.

OBSLUŽNÉ DIELY **A** CL 1050

- 1 Sklo bez oslnenia
- 2 SMD LED
- 3 Gumovanie
- 4 Vypínač Zap/Vyp

- 5 Indikátor nabíjania akumulátora
- 6 USB typ C nabíjacia prípojka
- 7 Powerbank USB
- 8 Upevnenie svorkami

OBSLUŽNÉ DIELY **B** CL 4050

- 1 Sklo bez oslnenia
- 2 SMD LED
- 3 Gumovanie
- 4 Vypínač Zap/Vyp

- 5 Indikátor nabíjania akumulátora
- 6 USB typ C nabíjacia prípojka
- 7 Powerbank USB
- 8 Upevnenie svorkami

INDIKÁTOR STAVU NABITIA

Indikátor stavu nabitia (5) sa objaví automaticky pri zapnutí žiariča.

Ak svietia všetky 4 LED, je akumulátor úplne nabitý.

Ak je akumulátor takmer prázdny, zabliká žiarič 5 krát a nepretržite bliká indikátor stavu akumulátora (5). Potom bude lampa svietiť ešte asi 10 minút, kým nevypne ochrana proti hlbokému vybitiu svetlo. Zostane tak ešte dostatok času, aby sa ukončila činnosť.

NABÍJANIE AKUMULÁTORA

Nabíjajte svoj akumulátor iba prostredníctvom priloženého nabíjacieho kábla typ A/C kábel.

Ako nabíjací vstup je k dispozícii zásuvka typu C. Nabíjací kábel sa dá zastrčiť na druhej strane do bežného nabíjacieho USB adaptéra.

Používajte iba testovaný zdroj prúdu USB (napr. nabíjačku, počítač) s maximálnym výstupným napätím 5 V: Spojenie: Zdroj USB – Nabíjací kábel typ A/C – Nabíjacia zásuvka (6). Počas nabíjania bliká indikátor nabíjania, svieti nepretržite, kým akumulátor nie je úplne nabitý.

Pri dlhšom nepoužívaní nabíjať akumulátor približne každé 3 mesiace, aby sa zaručila dlhodobá životnosť akumulátora.

NABÍJANIE EXTERNÝCH PRÍSTROJOV CEZ USB

Žiarič ponúka funkciu USB-Powerbank. Externý prístroj, ako smartfón alebo tablet, sa dá spojiť s výstupom USB a nabíjať. Počet možných nabíjacích cyklov závisí od externého prístroja a tiež stavu nabitia akumulátorov žiariča.

OBSAH DODÁVKY

USB nabíjací kábel typ A/C

ČISTENIE

Vypojte výrobok pred čistením od sieťového napätia.

Nepoužívajte žiadne rozpúšťadlá, leptavé čistiace prostriedky alebo podobne.

Používajte na čistenie iba suchú alebo zľahka navlhčenú handričku.

ÚDRŽBA

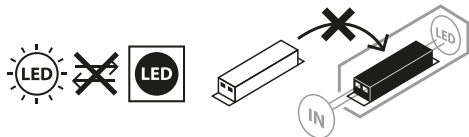

POZOR: LED lampa neobsahuje súčiastky, ktoré sa musia udržiavať. Zdroj svetla tejto lampy sa nedá vymeniť. Ak dosiahol svetelný zdroj svoj koniec životnosti, musí sa vymeniť celá lampa. Lampa sa nesmie otvoriť.

CE VYHLÁSENIE O ZHODE S NORMAMI EÚ

Vyhlásenie o zhode s normami EÚ je uložené u výrobcu.

LIKVIDÁCIA



Odstraňujte elektrické prístroje ekologickým spôsobom!

Elektrické prístroje nepatria do domového odpadu!

Podľa Európskej smernice 2012/19/EÚ o elektrických a elektronických starých prístrojoch sa musia opotrebované elektrospotrebiče zhromaždiť zvlášť a odviezť na ekologicky bezchybnú recykláciu.

O možnostiach likvidácie starých prístrojov sa môžete informovať na svojom obecnom alebo mestskom úrade.



Batérie a nabíjateľné batérie nie sú domovým odpadom!

Ako spotrebiteľ ste zo zákona povinní vrátiť všetky batérie a akumulátory na zberné miesto vo vašej obci / okrese alebo v maloobchodných predajniach, aby sa dali zlikvidovať environmentálne vhodným spôsobom, v opačnom prípade existujú potenciálne riziká pre životné prostredie a ľudské zdravie.

VÝROBCA

Hugo Brennenstuhl GmbH & Co. KG
Seestraße 1 – 3 · D-72074 Tübingen

H. Brennenstuhl S.A.S.
4 rue de Bruxelles · F-67170 Bernolsheim

lectra technik ag
Blegistrasse 13 · CH-6340 Baar

Pre ďalšie informácie vám odporúčame oblasť Servis/FAQ na našej domovskej internetovej stránke www.brennenstuhl.com.

SI Navodilo za uporabo Mobilni LED baterijski reflektor CL 1050 MA / CL 4050 MA

Pozor: Pred uporabo izdelka skrbno preberite ta navodila za uporabo in jih nato dobro shranite!

VARNOSTNA NAVODILA

- Pred vsako uporabo preverite izdelek, da ni morebiti poškodovan.
- Izdelka nikoli ne uporabljajte, če ugotovite kakršnekoli poškodbe. V takšnem primeru se obrnite na električarja ali pa na naveden servisni naslov proizvajalca.



Pri neupoštevanju navodil obstaja življenjska nevarnost zaradi električnega udara!

- Izdelka ne uporabljajte v okolju, kjer vlada tveganje za eksplozijo, smrtna nevarnost!
- Za polnjenje baterije uporabljajte samo preverjen vir napajanja USB.
- Uporaba drugih napajalnikov lahko povzroči poškodovanje baterije ali eksplozijo!
- Zagotovite, da je reflektor izven dosega otrok. Otroci ne znajo oceniti nevarnosti zaradi morebitnega električnega udara.
- Prosimo, nikoli ne glejte neposredno v svetlobo.
- Uničenega zaščitnega pokrova ni mogoče zamenjati. Reflektor je potrebno zavreči.



Ni primerno za obratovanje z zunanji zatemlilniki.



Ob prekoračitvi minimalne razdalje se lahko osvetljeni predmeti pregrejejo.

- Izdelek nima zaščite IP65 (zaščita pred vdorom prahu in brizgano vodo)
 - med uporabo USB izhoda
 - med polnjenjem

TEHNIČNI PODATKI

Kategorija zaščite: III
Kategorija zaščite/odpornost proti udarcem: IP65, IK08
Temperaturno območje: - 10 °C do + 40 °C

Vrsta	CL 1050 MA	CL 4050 MA
Art.:	1173070010	1173070020
Akumulator:	Li-Ion 3,7/2,5 Ah	Li-Ion 7,4/5,0 Ah
Vhod za polnjenje:	5 V/2 A	5 V/2 A
Čas polnjenja:	3 h	5 h
Napajalna enota:	5 V/1 A	5 V/1 A
Teža:	0,52 kg	1,85 kg

Ta izdelek je namenjen osvetljevanju notranjih prostorov in zunanosti.

ZAČETEK UPORABE

- Ob prvi uporabi baterijo v celoti popolnoma izpraznite in ponovno napolnite.
- Baterije ni mogoče zamenjati. Ob okvarjeni bateriji je treba reflektor odložiti na ustrezen način.

UPRAVLJALNI ELEMENTI **A** CL 1050

- 1 Leča proti bleščanju
- 2 SMD LED
- 3 Gumijasta obloga
- 4 Stikalo vklop/izklop

- 5 Kazalnik polnosti baterije
- 6 USB tip C vrata za polnjenje
- 7 napajalna enota USB
- 8 Sponka za pritrditev

UPRAVLJALNI ELEMENTI **B** CL 4050

- 1 Leča proti bleščanju
- 2 SMD LED
- 3 Gumijasta obloga
- 4 Stikalo vklop/izklop

- 5 Kazalnik polnosti baterije
- 6 USB tip C vrata za polnjenje
- 7 napajalna enota USB
- 8 Sponka za pritrditev

PRIKAZ STANJA POLNOSTI BATERIJE

Stanje polnosti baterije (5) se pojavi samodejno ob vklopu reflektorja.

Če svetijo vse 4 LED sijalke potem je baterija popolnoma polna.

Če je baterija skoraj prazna, potem reflektor 5-krat utripne in prikaz stanja polnosti baterije (5) utripa neprekinjeno. Nato bo reflektor ponovno svetil za pribl. 10 minut naprej, preden zaščita pred popolno izpraznitvijo svetlobo popolnoma izklopi. Tako ostane še dovolj časa za dokončanje dela.

POLNJENJE BATERIJE

Vašo baterijo polnite izključno preko priloženega polnilnega kabla tipa A/C.

Kot polnilni vhod je pripravljena vtičnica tipa C. Polnilni kabel je mogoče vstaviti na drugi strani v običajen USB napajalnik.

Uporabljajte izključno preverjen vir toka USB (npr. napajalnik, računalnik) z največ 5 V izhodne napetosti: povezava: Vir USB - polnilni kabel tipa A/C - vtičnica za polnjenje (6). Med polnjenjem utripa indikator polnjenja, ko je baterija povsem polna sveti neprekinjeno zeleno.

Med daljšim obdobjem neuporabe je treba baterijo napolniti približno vsake 3 mesece, da se tako zagotovi daljša življenjska doba baterije.

POLNJENJE ZUNANJIH NAPRAV PREKO USB

Reflektor ima funkcijo zunanje napajalne enote USB. Zunanjo napravo, kot je pametni telefon ali tablica, lahko povežete z izhodom USB in jo napolnite. Število možnih ciklov polnjenja je odvisno od vrste zunanje naprave in od stanja polnosti baterije reflektorja.

OBSEG DOBAVE

USB polnilni kabel tipa A/C

ČIŠČENJE

Pred čiščenjem napravo izklopite iz omrežne napetosti. Ne uporabljajte topil, jedkih čistil ali podobnega. Za čiščenje uporabljajte samo suho ali rahlo navlaženo krpo.

VZDRŽEVANJE

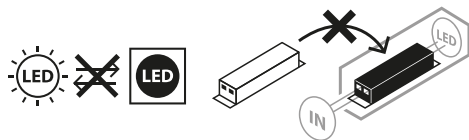

POZOR: Svetilka LED ne vsebuje nobenih komponent, katere bi bilo treba vzdrževati. Vira svetlobe te svetilke ni mogoče zamenjati. Ko je vir svetlobe ob koncu življenjske dobe, je treba zamenjati celotno svetilko. Svetilke ni dovoljeno odpirati.

CE ES-IZJAVA O SKLADNOSTI

Izjava o skladnosti EU je na voljo pri proizvajalcu.

ODLAGANJE



Električne naprave odlagajte na okolju prijazen način!

Električne naprave na sodijo med gospodinjske odpadke.

V skladu z evropsko direktivo 2012/19/ES o električnih in elektronskih napravah je treba rabljene elektronske naprave zbirati ločeno in jih reciklirati na okolju prijazen način.

Več o možnostih odlaganja med odslužene naprave lahko izveste pri občinski ali mestni upravi.



Baterije in polnilne baterije niso gospodinjski odpadki!

Kot potrošnik ste zakonsko dolžni vse baterije in akumulatorje predati na zbirno mesto v svoji občini / okrožju ali v trgovinah, tako da jih je mogoče odlagati na okolju prijazen način, sicer lahko pride do morebitnih tveganj za okolje in zdravje ljudi.

PROIZVAJALEC

Hugo Brennenstuhl GmbH & Co. KG
Seestraße 1 – 3 · D-72074 Tübingen

H. Brennenstuhl S.A.S.
4 rue de Bruxelles · F-67170 Bernolsheim

lectra technik ag
Blegistrasse 13 · CH-6340 Baar

Za več informacij priporočamo poglavje Servis/Pogosto postavljena vprašanja na naši spletni strani www.brennenstuhl.com.

LT Naudojimo instrukcija

Mobilus LED akumuliatorinis prožektorius

CL 1050 MA / CL 4050 MA

Dėmesio: prieš naudodami gaminį, atidžiai perskaitykite šią naudojimo instrukciją ir ją saugokite!

SAUGOS NUORODOS

- Kaskart prieš naudodami gaminį, patikrinkite, ar jis nepažeistas.
- Niekada nenaudokite gaminio, jei aptikote kokių nors pažeidimų. Tokiu atveju kreipkitės į elektriką arba nurodytu gamintojo techninės priežiūros adresu.



Nesilaikant šio reikalavimo, kyla pavojus gyvybei dėl elektros smūgio!

- Nenaudokite gaminio sprogioje aplinkoje – pavojus gyvybei!
- Akumuliatoriui įkrauti naudokite tik patikrintą USB srovės šaltinį.
- Naudojant kitus maitinimo blokus, galimas akumuliatorių pažeidimas arba sprogimas!
- Neprileiskite vaikų prie prožektoriaus. Vaikai negali įvertinti dėl elektros srovės kylančio pavojaus.
- Niekada nežiūrėkite tiesiai į šviesą.
- Apgadinto apsauginio dangčio pakeisti negalima. Prožektorius turi būti utilizuotas.



Netinka naudoti su išoriniais šviesos reguliatoriais.



Nesilaikant minimalaus atstumo, apšviečiami objektai gali perkaisti.

- Gaminys neatitinka IP65 reikalavimų (dėl nepralaidumo dulkėms ir apsaugos nuo vandens čiurkšlių)
 - naudojant USB išvestį;
 - įkraunant.

TECHNINIAI DUOMENYS

Apsaugos klasė: III
Apsaugos laipsnis / atsparumas smūgiui: IP65, IK08
Temperatūros diapazonas: - nuo 10 °C iki + 40 °C

Tipas	CL 1050 MA	CL 4050 MA
Rūšis:	1173070010	1173070020
Akumuliatorius:	ličio jonų, 3,7 V / 2,5 Ah	ličio jonų, 7,4 V / 5,0 Ah
Įkrovimo įvestis:	5 V / 2 A	5 V / 2 A
Įkrovimo trukmė:	3 h	5 h
Išorinė baterija:	5 V / 1 A	5 V / 1 A
Svoris:	0,52 kg	1,85 kg

Šis gaminys skirtas apšvietimo reikmėms viduje ir lauke.

EKSPLOATACIJOS PRADŽIA

- Prieš pradėdami naudoti prietaisą, leiskite akumuliatoriui vieną kartą visiškai išsikrauti, tada jį vėl įkraukite.
- Akumuliatorius yra nekeičiamas. Akumuliatoriui sugedus, prožektorius turi būti tinkamai utilizuojamas.

VALDYMO DALYS **A** CL 1050

- | | |
|----------------------------|--|
| 1 Neakinantis langelis | 5 Akumuliatoriaus įkrovos indikatorius |
| 2 SMD LED | 6 C tipo USB įkrovimo jungtis |
| 3 Guminė danga | 7 Išorinė baterija, USB |
| 4 Įjungiklis / išjungiklis | 8 Tvirtinimo gnybtas |

VALDYMO DALYS **B** CL 4050

- | | |
|----------------------------|--|
| 1 Neakinantis langelis | 5 Akumuliatoriaus įkrovos indikatorius |
| 2 SMD LED | 6 C tipo USB įkrovimo jungtis |
| 3 Guminė danga | 7 Išorinė baterija, USB |
| 4 Įjungiklis / išjungiklis | 8 Tvirtinimo gnybtas |

AKUMULIATORIAUS BŪSENOS INDIKACIJA

Akumuliatoriaus būsenos indikacija (5) atsiranda automatiškai įjungiant prožektorių.

Jei šviečia visi 4 šviesos diodai, akumuliatorius yra iki galo įkrautas.

Jei akumuliatorius beveik išsikrovęs, prožektorius sumirksi 5 kartus, o akumuliatoriaus būsenos indikatorius (5) mirksi nuolat. Prožektorius šviečia dar maždaug 10 minučių, tada apsaugos nuo visiško išsikrovimo įtaisas jį išjungs. Taip dar lieka pakankamai laiko pabaigti darbą.

AKUMULIATORIAUS ĮKROVIMAS

Akumuliatorių įkraukite tik pridėdamu A / C tipo įkrovimo kabeliu.

Įkrovimo įvesčiai skirtas C tipo lizdas. Kitą įkrovimo kabelio galą galima įjungti į įprastą USB maitinimo bloką.

Naudokite tik patikrintą USB srovės šaltinį (pvz., įkroviklį, kompiuterį), kurio išėjimo įtampa ne didesnė kaip 5 V: jungtis: USB šaltinis – A / C tipo įkrovimo kabelis – įkrovimo lizdas (6).

Akumuliatorių įkraunant įkrovos indikatorius mirksi, visiškai įkrovus – šviečia nuolat.

Prietaiso ilgesnį laiką nenaudojant, akumuliatorių reikia įkrauti maždaug kas 3 mėnesius, siekiant užtikrinti ilgą akumuliatoriaus naudojimo trukmę.

ĮKROVIMAS IŠ IŠORĖS PRIETAISŲ PER USB

Prožektoriuje yra USB išorinės baterijos funkcija. Išorės prietaisą, pvz., išmanųjį telefoną arba planšetę, galima prijungti prie USB išvesties ir įkrauti. Galimų įkrovimo ciklų skaičius priklauso nuo išorės prietaiso rūšies ir prožektoriaus akumuliatoriaus įkrovos būsenos.

TIEKIMO KOMPLEKTAS

A / C tipo USB įkrovimo kabelis

VALYMAS

Prieš valydami gaminį, atjunkite jį nuo tinklo įtampos.

Nenaudokite tirpiklių, esdinamojo poveikio arba panašių valiklių. Prietaisą valykite tik sausa arba šiek tiek sudrėkinta šluoste.

TECHNINĖ PRIEŽIŪRA

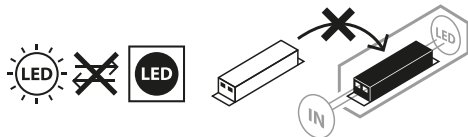

DĖMESIO: LED šviestuve nėra komponentų, kuriems reikalinga techninė priežiūra. Šio šviestuvo šviesos šaltinis yra nekeičiamas. Pasibaigus šviesos šaltinio naudojimo trukmei, turi būti pakeičiamas visas šviestuvus. Draudžiama atidaryti šviestuvą.

CE ES ATITIKTIES DEKLARACIJA

ES atitikties deklaraciją turi gamintojas.

ŠALINIMAS



Ekologiškai šalinkite elektros prietaisus!

Elektros prietaisus draudžiama šalinti su buitinėmis atliekomis!

Remiantis ES direktyva 2012/19/ES dėl elektros ir elektroninės įrangos atliekų, naudotus elektros prietaisus privaloma surinkti atskirai ir atiduoti ekologiškai perdirbti.

Dėl nebenaudojamų prietaisų šalinimo galimybių teiraukitės savo savivaldybėje.



Baterijos ir įkraunamos baterijos nėra buitinės atliekos!

Jūs, kaip vartotojas, esate teisiškai įpareigotas atiduoti visas baterijas ir akumulatorius į surinkimo punktą savo savivaldybėje / rajone ar parduotuvėse, kad juos būtų galima utilizuoti ekologiškai, nes kitaip gali kilti pavojus aplinkai ir žmonių sveikatai.

GAMINTOJAS

Hugo Brennenstuhl GmbH & Co. KG
Seestraße 1 – 3 · D-72074 Tübingen

H. Brennenstuhl S.A.S.
4 rue de Bruxelles · F-67170 Bernolsheim

lectra technik ag
Blegistrasse 13 · CH-6340 Baar

Dėl išsamesnės informacijos rekomenduojame apsilankyti mūsų svetainėje www.brennenstuhl.com, skiltyje „Service“ / „FAQs“ (Paslauga / DUK).

LV Lietošanas instrukcija

Pārnēsājams LED lukturis ar akumulatoru

CL 1050 MA/CL 4050 MA

Uzmanību: pirms izstrādājuma lietošanas uzmanīgi izlasiet un saglabāiet lietošanas pamācību!

DROŠĪBAS NORĀDĪJUMI

- Ikreiz pirms lietošanas pārbaudiet, vai izstrādājumam nav nekādu bojājumu.
- Nekad nelietojiet izstrādājumu, ja konstatējat jebkādas bojājumus. Tādā gadījumā vērsieties pie kvalificēta elektriķa vai norādītajā ražotāja servisa adresē.



Neievērojot noteikumus, elektriskās strāvas trieciens apdraud dzīvību!

- Neizmantojiet izstrādājumu sprādzienbīstamā vidē, tas ir bīstami dzīvībai!
- Akumulatora uzlādei lietojiet tikai pārbaudītu USB strāvas avotu.
- Citu barošanas bloku izmantošana var izraisīt akumulatora bojājumu vai eksploziju!
- Bērniem jāuzturas drošā attālumā no prožektora. Bērni nespēj novērtēt elektriskās strāvas radītos riskus.
- Nekad neskatieties tieši gaismā.
- Saplīsušu aizsargkorpusu nevar aizstāt ar jaunu. Lukturis ir jāutilizē.



Nav piemērots ekspluatācijai ar ārējiem gaismas intensitātes regulatoriem.



Ja atstatums ir mazāks par minimālo atstatumu, apgaismotie objekti var pārkarst.

- Izstrādājums neatbilst IP65 klasei (putekļu necaurlaidīgs un pasargāts no ūdens strūkļas),
 - laikā, kad tiek izmantota USB izeja
 - laikā, kad notiek uzlādes process

TEHNISKIE DATI

Aizsardzības klase: III
Aizsardzības veids/triecienuizturība: IP65, IK08
Temperatūras diapazons: - 10 °C līdz + 40 °C

Tips	CL 1050 MA	CL 4050 MA
Veids:	1173070010	1173070020
Akumulators:	litija-jonu 3,7V/2,5 Ah	litija-jonu 7,4 V/5,0 Ah
Uzlādes ieeja:	5 V/2 A	5 V/2 A
Uzlādes ilgums:	3 h	5 h
Powerbank:	5 V/1 A	5 V/1 A
Svars:	0,52 kg	1,85 kg

Izstrādājums ir piemērots apgaismojuma nodrošināšanai iekštelpās un ārā.

EKSPLUATĀCIJAS UZSĀKŠANA

- Pirmajā lietošanas reizē pilnībā izlādējiet un atkal uzlādējiet akumulatoru.
- Akumulators nav nomaināms. Ja akumulators ir bojāts, lukturis jāutilizē atbilstoši noteikumiem.

VADĪBAS

ELEMENTI **A**

CL 1050

- 1 Neapžilbinošs stikls
- 2 SMD LED
- 3 Gumijas apvalks
- 4 Iesl./izsl. slēdzis

- 5 Akumulatora uzlādes indikators
- 6 USB uzlādes pieslēgvietā, C tips
- 7 Powerbank USB
- 8 Nostiprināšanas klipsis

VADĪBAS

ELEMENTI **B**

CL 4050

- 1 Neapžilbinošs stikls
- 2 SMD LED
- 3 Gumijas apvalks
- 4 Iesl./izsl. slēdzis

- 5 Akumulatora uzlādes indikators
- 6 USB uzlādes pieslēgvietā, C tips
- 7 Powerbank USB
- 8 Nostiprināšanas klipsis

AKUMULATORA UZLĀDES STĀVOKLIS

Akumulatora uzlādes stāvokļa indikators (5) parādās automātiski, kad tiek ieslēgts lukturis. Kad deg visas 4 LED, akumulators ir pilns.

Ja akumulators ir gandrīz tukšs, lukturis 5 reizes iemirgojas, un akumulatora uzlādes stāvokļa indikators (5) mirgo nepārtraukti. Pēc tam lukturis deg vēl apm. 10 minūtes, pirms dziļās izlādes aizsardzība izslēdz gaismu. Tādējādi pietiek laika, lai pabeigtu darbu.

AKUMULATORA UZLĀDE

Uzlādējiet akumulatoru, izmantojot vienīgi komplektam pievienoto A/C tipa uzlādes kabeli.

Kā uzlādes ieeja ir pieejama C tipa ligzda. Uzlādes kabeli var iespraust otrā pusē parastam USB tīkla uzlādes blokam.

Izmantojiet vienīgi pārbaudītu USB strāvas avotu (piem., uzlādes ierīci, datoru) ar maksimālo izejas spriegumu 5V: savienojums: USB avots – uzlādes kabelis, A/C tips – uzlādes ligzda (6).

Uzlādēšanas laikā uzlādes indikators mirgo; kad akumulators ir uzlādēts, indikators deg nepārtraukti.

Ja akumulators ilgstoši netiek lietots, tas jāuzlādē ik pēc 3 mēnešiem, lai nodrošinātu ilgu darbību.

ĀRĒJU IERĪČU UZLĀDE AR USB PALĪDZĪBU

Lukturis piedāvā USB Powerbank funkciju. Tādas ārējas ierīces kā viedtālrunis vai planšetdatorus var savienot ar USB izeju un uzlādēt. Iespējamo uzlādes ciklu skaits ir atkarīgs no ārējās ierīces veida un luktura akumulatora uzlādes stāvokļa.

PIEGĀDES KOMPLEKTS

USB uzlādes kabelis, A/C tips

TĪRĪŠANA

Pirms tīrīšanas atvienojiet izstrādājumu no tīkla sprieguma.

Nelietojiet šķīdinātājus, kodīgus tīrīšanas līdzekļus vai tamlīdzīgas vielas. Tīrīšanai izmantojiet tikai sausu vai nedaudz samitrinātu drānu.

APKOPE

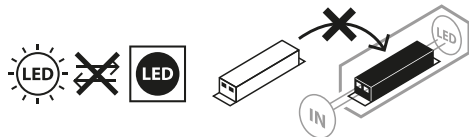

UZMANĪBU: LED lukturis nesatur komponentus, kam nepieciešama apkope. Luktura gaismas avots nav nomaināms. Kad gaismas avota kalpošanas laiks ir beidzies, jāmaina viss lukturis. Lukturi nedrīkst atvērt.

ES ATBILSTĪBAS DEKLARĀCIJA

ES atbilstības deklarācija glabājas pie ražotāja.

UTILIZĀCIJA



Elektroiekārtas jāutilizē, saudzējot dabu!

Neizmetiet elektroierīces sadzīves atkritumos!

Saskaņā ar Eiropas Direktīvu 2012/19/ES par elektrisko un elektronisko iekārtu atkritumiem nolietotās elektroierīces ir jāsavāc atsevišķi un jānogādā atkritumu pārstrādei videi nekaitīgai veidā.

Par nolietotās ierīces utilizācijas iespējām jautājiet sava pagasta vai pilsētas pašvaldībā.



Baterijas un uzlādējamās baterijas nav sadzīves atkritumi!

Jums kā patērētājam ir juridiskas saistības atgriezt visas baterijas un akumulatorus savākšanas vietā jūsu pašvaldībā / rajonā vai mazumtirdzniecības veikalos, lai tos varētu utilizēt videi draudzīgā veidā, pretējā gadījumā pastāv potenciāls risks videi un cilvēku veselībai.

RAŽOTĀJS

Hugo Brennenstuhl GmbH & Co. KG
Seestraße 1 – 3 · D-72074 Tübingen

H. Brennenstuhl S.A.S.
4 rue de Bruxelles · F-67170 Bernolsheim

lectra technik ag
Blegistrasse 13 · CH-6340 Baar

Plašāku informāciju varat iegūt sadaļā Service/FAQ's
mūsu mājaslapā www.brennenstuhl.com.



Hugo Brennenstuhl GmbH & Co. KG

Seestraße 1 – 3 · D-72074 Tübingen

H. Brennenstuhl S.A.S.

4 rue de Bruxelles · F-67170 Bernolsheim

lectra technik ag

Blegistrasse 13 · CH-6340 Baar

Brennenstuhl UK Ltd.

No 1 Royal Exchange · London EC3V 3DG, UK

www.brennenstuhl.com