

Inhaltsverzeichnis

1. Sicherheitshinweise
2. Erstinbetriebnahme
3. Funktionsübersicht
4. Symbolerklärung
5. Tastenfunktion
6. Bedienhinweise
7. Kanal ON OFF / Permanent P
8. Schaltzeit programmieren
9. Beispiel einer Programmierung
10. Impuls
11. Ferienschaltung
12. Weitere Einstellungen
13. Programm Ändern

1. Sicherheitshinweise

- ⚠ Einbau und Montage dürfen nur von einer Elektrofachkraft durchgeführt werden! Andernfalls besteht Brandgefahr oder die Gefahr eines elektrischen Schlages!
- ⚠ Nur an die auf dem Typenschild angegebene Spannung und Frequenz anschließen!
- ⚠ Bei Eingriffen oder Änderungen an der Schaltuhr erlischt die Garantie!
- ⚠ Die Schaltuhr ist so zu installieren, dass außergewöhnlich hohe Störstrahlung die Funktion nicht beeinträchtigen kann!

2. Erstinbetriebnahme

- Die Schaltuhr wird im Sleep-Modus ausgeliefert. Das Display ist aus.
- Drücken Sie die **OK**-Taste (1 Sekunde). Die Displayanzeige erscheint.
- Die Schaltuhr ist mit dem aktuellen Datum, der Uhrzeit und der europäischen Sommerzeitregel voreingestellt.
- Stellen Sie die gewünschte Sprache mit den **[+]**-Tasten ein und bestätigen Sie mit **OK**. (Hinweis: Mit der **[OK]**-Taste können Sie jederzeit einen Schritt zurück)
- Datum, Uhrzeit und Sommerzeitregel falls nötig mit den **[+]**-Tasten einstellen und jeweils mit **OK** bestätigen.

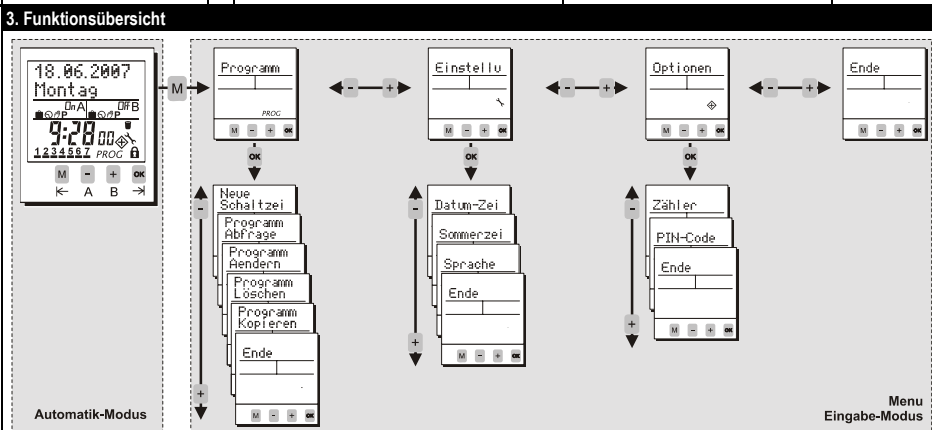

4. Symbolerklärung

On	Kanal eingeschaltet / Programmierung EIN
Off	Kanal ausgeschaltet / Programmierung AUS
	Für das aktuelle Datum ist eine Ferien- / Datums-Schaltung aktiv.
	Aktueller Schaltzustand beruht auf programmierter Standardschaltzeit.
	Akt. Schaltzustand beruht auf manueller Umschaltung des Programms und wird durch das gespeicherte Programm bei der nächsten Schaltzeit geändert.
P	Akt. Schaltzustand beruht auf manueller Umschaltung und bleibt erhalten, bis manuell zurückgesetzt wird (7).
	Wochentage Montag ... Sonntag; im Programmier-Modus zeigen Unterstriche an, welche Wochentage aktiviert sind.
	Aktueller Schaltzustand beruht auf einer Impuls-Schaltzeit
	Wird bei „Programm löschen“ angezeigt.
	Schaltuhr ist über PIN gesperrt; PIN-Eingabe erforderlich (12).

- 5. Tastenfunktion**
- [M]** 1. Wechsel von Automatik-Modus in den Eingabe-Modus.
2. Zurück-Funktion (Eine Ebene zurück).
 - [+]** 1. Eingabe-Modus: Auswahlmöglichkeit zwischen verschiedenen Optionen.
2. Eingabe-Modus: Verändern der blinkenden Stelle.
 - [A/B]** 1. Automatik-Modus: Ein- oder Ausschalten eines Kanals bis zur nächsten programmierten Schaltzeit.
2. Automatik-Modus: Tastendruck länger als 3 sec. = Permanentschaltung (7).
 - [OK]** 1. Aktivieren der Schaltuhr durch Betätigen länger als 1 Sekunde (Ohne Netzspannung).
2. Bestätigen der Auswahl oder der Programmierung (Eine Ebene tiefer).

- 6. Bedienhinweise**
- Gangreserve (ohne Netz): Taste **OK** für eine Sekunde betätigen, das Display schaltet ein.
 - Mit der **[OK]**-Taste gelangen Sie in der Programmierung immer einen Schritt / eine Ebene zurück.
 - Am Schluss einer kompletten Eingabe erscheint **Ende**. Bestätigen Sie **Ende** mit **OK** wechseln Sie zum Automatik-Modus zurück.
 - Am Schluss mancher Eingaben können Sie mit den **[+]**-Tasten zwischen **Ende** oder **Weiter** wählen. Bestätigen Sie **Weiter** mit der **OK**-Taste werden die Daten übernommen und Sie wechseln zum Anfang der Eingabe zurück.
 - Bei Auswahl **Ende** während der Eingabe geht die Uhr ohne Übernahme der Daten in den Automatik-Modus.

7. Kanal ON OFF / Permanent P

Kanal ON OFF

Durch Druck der **[A/B]**-Tasten (**[+]**-Tasten) können Sie Kanäle manuell schalten. Diese manuelle Schaltung wird durch das Hand-Symbol dargestellt und bleibt bis zur nächsten programmierten Schaltung gültig.

Permanentschaltung P

Permanentschaltung durch 3-Sek.-Druck auf die entsprechende Kanaltaste **[A/B]**. Kanal ist dauernd an bzw. dauernd aus. Schaltzustand bleibt bis zur erneuten manuellen Umschaltung (3-Sek.-Druck) erhalten.

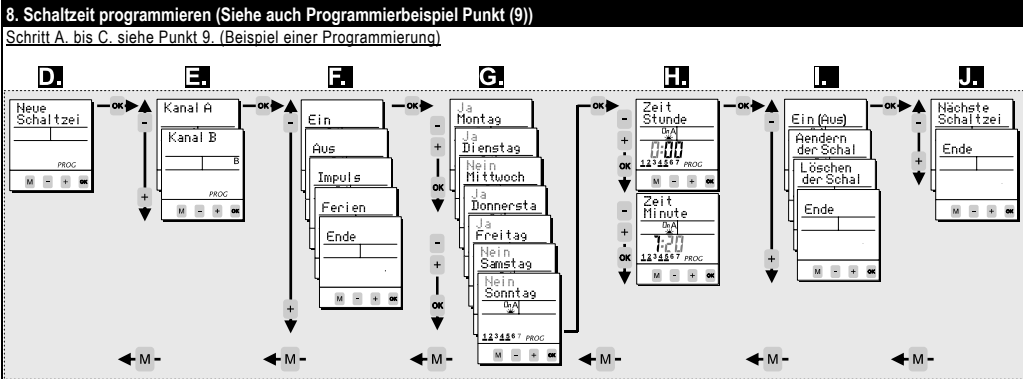

- 9. Beispiel einer Programmierung für normale Schaltzeiten (Standard)**
- OK**-Taste für eine Sekunde drücken. Die Displayanzeige erscheint (Automatik-Modus).
 - [A/B]**-Taste drücken. Sie befinden sich nun eine Ebene tiefer im Eingabe-Modus.
 - Bestätigen Sie **Programm** mit der **OK**-Taste.
 - Bestätigen Sie **Neue Schaltzeit** mit der **OK**-Taste.
 - Wählen Sie mit den **[+]**-Tasten den gewünschten Kanal aus und bestätigen Sie mit **OK**.
 - Für eine normale Einschaltzeit oder Ausschaltzeit wählen Sie mit den **[+]**-Tasten den Menüpunkt **Ein** oder **Aus** an und bestätigen Sie Ihre Auswahl mit **OK**.
 - In dieser Ebene müssen Sie anhand der **[+]**-Tasten für jeden Wochentag wählen, ob geschaltet wird „Ja“ oder ob nicht geschaltet wird „Nein“. Bestätigen Sie jeweils Ihre Auswahl mit **OK**.
 - Zeiteinstellung: Stunden **[+]** und dann **OK**. Minuten **[+]** und dann **OK**.
 - Kontrollabfrage: Ist die blinkende Schaltzeit-Zusammenfassung richtig, bestätigen Sie die Abfrage mit der **OK**-Taste. Mit der **[+]** Taste stehen weitere Optionen zur Auswahl (**Ändern/Löschen/Ende**).
 - Wählen Sie die Programmierung fortsetzen, bestätigen Sie **Nächste Schaltzeit** mit **OK**. Möchten Sie die Programmierungen beenden, wechseln Sie mit **[+]** zum Punkt **Ende** und bestätigen Sie dies mit **OK**.

10. Impuls

Programm -> Neue Schaltzeit -> Kanal A/B -> []

Die Impuls-Funktion bietet Ihnen die Möglichkeit eine Ein-Schaltzeit mit festgelegter Schaltdauer zu programmieren. Die Uhr schaltet nach der programmierten Impuls-Dauer (Impuls bis zu 59:59 mm:ss) wieder aus. Die Programmierung erfolgt entsprechend einer normalen Standard-Schaltzeit (Siehe Punkt 8 / 9) mit folgenden Unterschieden:

- Wählen Sie die **Impuls**-Funktion (9F).
- Legen Sie die Einschaltdauer fest (**Impuls Minute / Impuls Sekunde**).
- Legen Sie die Wochentage Ihrer Impuls-Schaltzeit fest
- Legen Sie die Einschaltzeit fest (**Zeit Stunde / Zeit Minute**)

Kontrollabfrage: Bestätigen Sie die blinkende Impuls-Schaltzeit

11. Ferienschaltung

Programm -> Neue Schaltzeit -> Kanal A/B -> Ferien -> []

- Pro Kanal steht die Eingabe einer Ferienzeit zur Verfügung. Sie haben die Möglichkeiten einen Zeitraum (tageweise) permanent auszuschalten (**Ferien AUS**) oder permanent einzuschalten (**Ferien EIN**).
- Die Bearbeitung der Ferienzeit erfolgt entsprechend der Schaltzeitprogrammierung in Punkt (8/9).
- Die Auswahl **Ferien** wird im Menü **Neue Schaltzeit** nicht mehr angeboten, wenn die Ferienschaltung bereits verwendet wird. Die Ferienschaltzeit kann dann über das Menü **Programm Ändern** (13) oder Menü **Programm Löschen** (12) bearbeitet werden.

12. Weitere Einstellungen

Menu-Punkt	Hauptmenu	Anwendungen
Programm Abfrage	Programm	Abfrage Schaltzeiten / Abfrage Speicherplatz
Programm Kopieren	Programm	Kopie der Schaltzeiten von einem Kanal zum anderen. Kanal wird dabei nicht überschrieben, sondern mit zusätzlichen Schaltzeiten gefüllt. ⚠ Ferienschaltzeiten werden nicht kopiert!!
Programm Löschen	Programm	Löschen der Schaltzeit(en). Sie haben die Möglichkeiten alle Kanäle, einen Kanal oder einzelne Schaltzeiten zu löschen.
Datum	Einstellungen	Einstellung Datum und Uhrzeit
Sommerzeit	Einstellungen	Sommerzeiteinstellungen
Sprache	Einstellungen	Sprachauswahl
Zähler	Optionen	Anzeige der Betriebsstunden und Schaltimpulse je Kanal und für Schaltuhr gesamt
PIN-Code	Optionen	Sie können die Schaltuhr mit einem 4-stelligen PIN-Code sperren. Diesen Code können Sie bearbeiten, aktivieren oder deaktivieren. Sollten Sie ihn vergessen haben, wenden Sie sich bitte an unseren Kundendienst.
Reset-Funktion		Betätigen Sie gleichzeitig alle 4 Fronttasten für 2 Sekunden. Die Schaltuhr wird zurückgesetzt. Schaltzeiten werden nicht gelöscht! Datum und Uhrzeit werden gelöscht -> Ansonsten wie Erstinbetriebnahme (2).

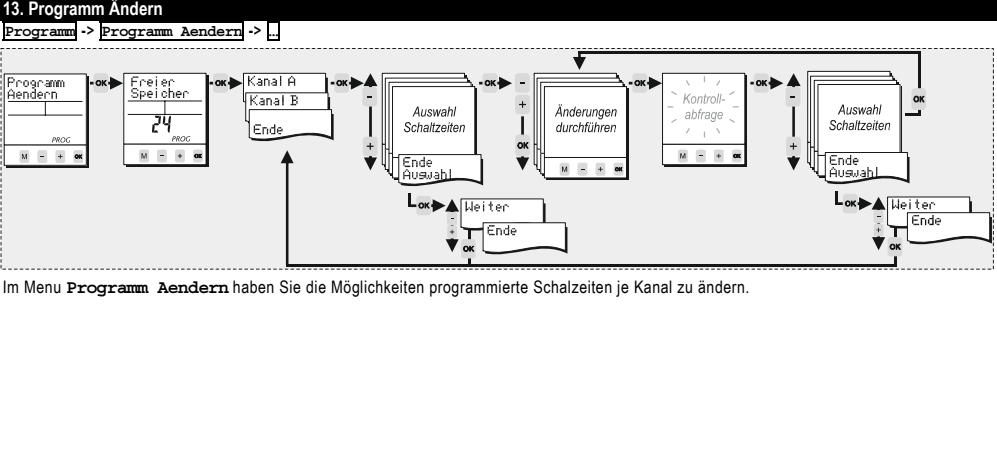

BATTERIEN CR 2450 (LiMnO2) 3 V.
Produkt unterliegt nicht Art.11 Dir. 2006/66/EG.

Time switch



Connection diagram

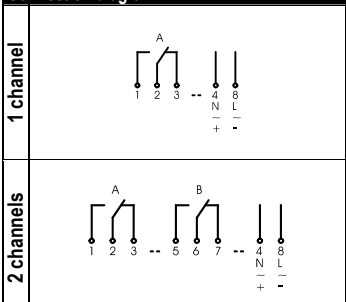

Directory

1. Safety instructions
2. Initial operation
3. Menu overview
4. Symbol legend
5. Key function
6. Handling advice
7. Channel ON OFF / Permanent P
8. New Program
9. Example „New Program“
10. Pulse
11. Program permanent
12. Additional adjustments
13. Program modify

1. Safety instructions

- ⚠ The installation and assembly of electrical equipment must be only carried out only by a skilled Person! Otherwise fire danger or danger of an electric shock exists!
- ⚠ Connect the supply voltage/frequency as stated on the product label!
- ⚠ Warranty void if housing opened by unauthorised person!
- ⚠ The electronic circuit is protected against a wide range of external influences. Incorrect operating may occur if external influences exceed certain limits!

2. Initial operation

- The time switch is delivered in sleep-mode, the display is switched off.
- Press **OK**-button for 1 second.
- The current date and time is already programmed and European daylight savings time is activated.
- Select the desired language by pressing **+**/**-**-buttons and confirm it by pressing **OK**. (Remark: By pressing **M** you move one step backwards from the current position)
- If required, date, time and daylight savings time mode can be adjusted also by pressing **+**/**-**-buttons and a subsequent confirmation with **OK**.

3. Menu overview

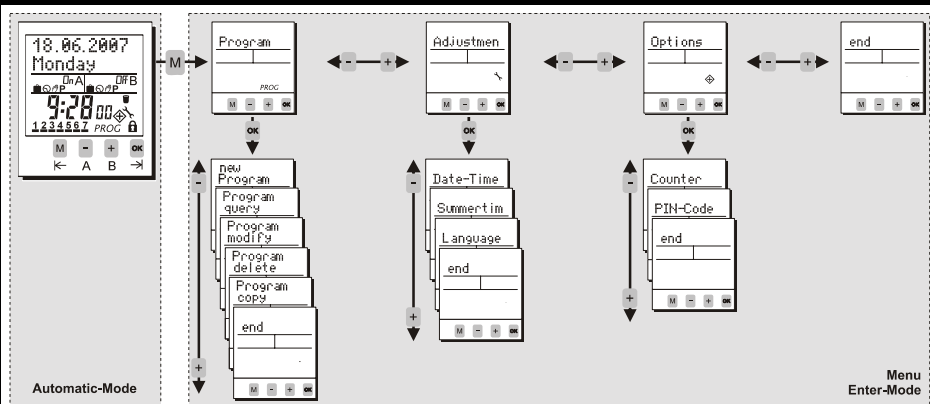

4. Symbol legend

On	Channel is switched ON
Off	Channel is switched OFF
	For the current date the "holiday program" / "permanent by date" is activated
	Standard programming step
	Current state is based on a manual over-ride. The state will be cancelled with the next programming step.
P	Current state is based on a manual over-ride. The state is permanent until terminated manually (7).
	Days of the week Monday, Tuesday, ... Sunday; The underscores indicate if the program is active for the days above.
	Current state is based on a switching time with pulse function
	Element within sub-menu "program delete"
	The time switch is locked; to unlock the device the PIN has to be entered (12).

5. Key function

- M**: 1. To access the Enter-mode (program, adjustments, options) from the automatic-mode. 2. To revert to the beginning of the current (sub-) menu.
- +**/**-**: 1. To adjust the flashing digit. 2. To scroll through a choice
- A**/**B**: 1. Automatic-mode: To switch the channel ON or OFF until the next programming step occurs. 2. Automatic-mode: A push longer than 3 sec. = Permanent switching status (7).
- OK**: 1. To activate the time switch when operated without power supply. 2. To confirm the selection or the entered data.

6. Handling advice

- The time switch is programmable without external power supply after pressing the **OK**-button.
- To revert one step or one level back while in the Enter-Mode press **M**.
- After completion of a (sub-) menu confirming **end** will return the device into the automatic-mode.
- With **+**/**-** the choice changes from **end** to **continue**. By confirming **continue** the time switch returns to the beginning of the current (sub-) menu.
- When confirming **end** before completion, the time switch returns to the automatic-mode without saving the entered data.

7. Channel ON OFF / Permanent P

- Channel ON OFF**
- By pushing **A**/**B**-buttons (**+**/**-**-buttons) a manual switch of the channels take place. The resulting switching status is marked with the hand-symbol and remains until the next programming step occurs. (temporary over-ride)
- Permanent switching status P**
- By pressing the corresponding channel button **A**/**B** for more than 3 sec. the channel is permanently switched ON or OFF. The status remains until the next manual switching occurs (> 3 sec.). (permanent over-ride)

8. New Program (See also the example (9))

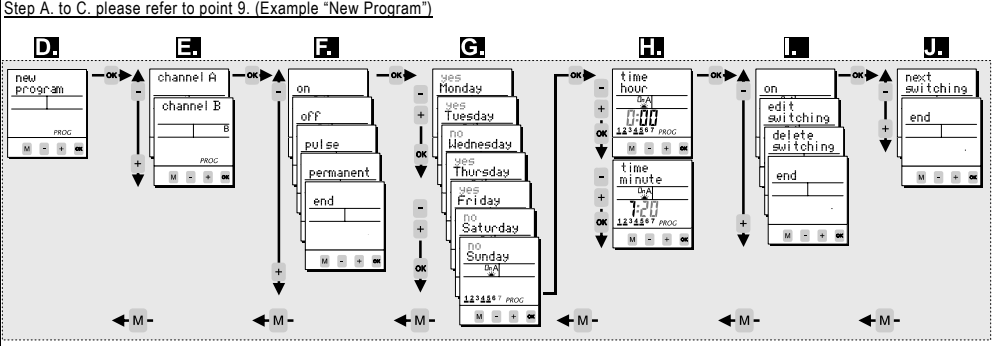

9. Example „New Program“ (For a regular switching time)

- If power supply is disconnected press **OK** for one second. The display appears in Automatic-Mode.
- Press **M**, the time switch is now in the Enter-Mode.
- Confirm **Program** with **OK**.
- Confirm **new program** with **OK**.
- Choose the desired channel with **+**/**-** and confirm with **OK**.
- For regular switching times choose **on** or **off** with **+**/**-**-buttons and confirm with **OK**.
- Within this level you activate the days of the week (1...7) on which the switching time should happen. With **+**/**-** you activate "yes" or deactivate "no" the corresponding date. Confirm each day with **OK**.
- Adjustment of the time: Hours **+**/**-** and **OK**. Minutes **+**/**-** and **OK**.
- Verify the entered switching time: If the flashing summary of the programming step is correct, verify **on** or **off** with **OK**. After verification you have the choice between **edit/delete** and **end** with **+**/**-**.
- If you want to proceed with programming, confirm **next switching** with **OK**. To leave the programming menu confirm **end**.

10. Pulse

- Program** → **new program** → **channel A/B** → **+**/**-**
- The pulse function provides you the opportunity of programming a switching time with a defined duration. As soon as the pulse-duration has expired the time switch switches OFF automatically (the duration of the pulse is up to 59:59 mm:ss). The programming is carried out like a standard switching time (see point 8 / 9) with following differences
- Choose **Pulse** function (9F).
 - Define the duration of the pulse (**pulstime minute / pulstime second**).
 - Program the days of the week
 - Program the switching time (**time hour / time minute**)
- Validation: Confirm the blinking summary of the pulse program

11. Program permanent

- Program** → **new program** → **channel A/B** → **permanent** → ...
- One permanent by date programming step (holiday function) for each channel is possible. During the desired period (The function is valid for the whole days) the channel can be switched off (**permanent off**) or on (**permanent on**).
 - The programming of this function is as described in (8 / 9).
 - The choice **permanent** will not be offered anymore within the menu **new program** when already in use. The switching time can be modified and deleted within **Program modify** (13) and **Program delete** (12) respectively.

12. Additional adjustments

Menu	Main menu	Application
Program query	Program	To query the programming steps and remaining memory locations
Program copy	Program	Copy from one channel to another. Memory of the channel won't be overwritten; the copied switching steps appear additionally. ⚠ Permanent by date function is not copied!
Program delete	Program	Deletion of switching time(s). The program for all channels, single channels and single programming steps within on channel can be deleted.
Date-Time	Adjustment	Adjustment of date and time
Summertime	Adjustment	Adjustment of the daylight saving time mode (ON/OFF)
Language	Adjustment	Choice of languages
Counter	Options	Displays the hour counter and pulse counter for each channel and the time switch itself.
PIN-Code	Options	The time switch can be locked with a 4-digit PIN-Code. The code can be adjusted, activated and deactivated. If you have forgotten the Code please call customer service.
Reset-Function		Press all front keys for 2 seconds. The time switch is reset. The values for date and time will be deleted and have to be re-entered. The switching program has not been deleted!

13. Program modify

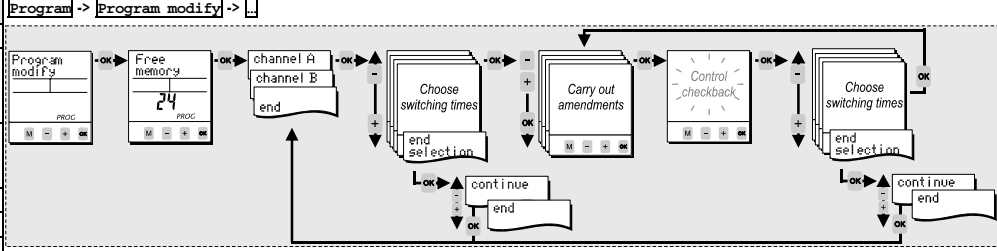

Within **Program modify** each single switching time can be modified.

BATTERY CR 2450 (LiMnO2) 3 V.
Complies with Article 11, EU directive 2006/66/CE.

Mode d'emploi (F)
Interrupteur horaire

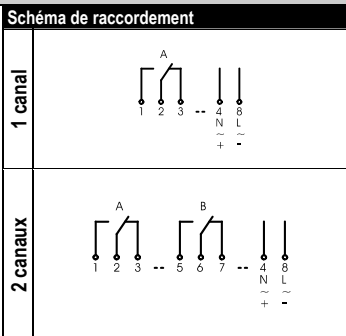

Sommaire

1. Instructions de sécurité
2. Mise en service
3. Sommaire des fonctions
4. Légende des symboles
5. Fonction des touches
6. Notes de service
7. Canal ON OFF / Permanent P
8. Programmer une commutation
9. Exemple de programmation
10. Impulsion
11. Programme vacances
12. Autres réglages
13. Modifier le programme

1. Instructions de sécurité

- ⚠ L'installation et le montage ne doivent être effectués que par les électriciens! Sinon il y a danger d'incendie ou d'électrocution.
- ⚠ Strictement respecter les indications de tension et de fréquence mentionnées sur la plaque d'identité!
- ⚠ Aucun droit de garantie en cas de manipulations et de modifications de l'appareil.
- ⚠ L'interrupteur est à installer de telle façon que celui-ci ne soit pas soumis aux rayonnements perturbateurs pouvant nuire à sa fonction.

2. Mise en service

- A sa fourniture, l'interrupteur horaire est à l'état de veille, l'afficheur est éteint.
- Actionner la touche **OK** pendant 1 seconde, pour activer l'appareil.
- La date et l'heure correspondent à la règle européenne pour l'horaire d'été.
- Sélectionner le langage souhaité avec les touches **[+]** et valider avec **OK**. (Remarque: Avec la touche **[M]** vous pouvez toujours revenir un pas en arrière)
- Si nécessaire sélectionner la date, l'heure et la règle pour l'horaire d'été avec les touches **[+]** et valider en actionnant **OK**.

3. Sommaire des fonctions

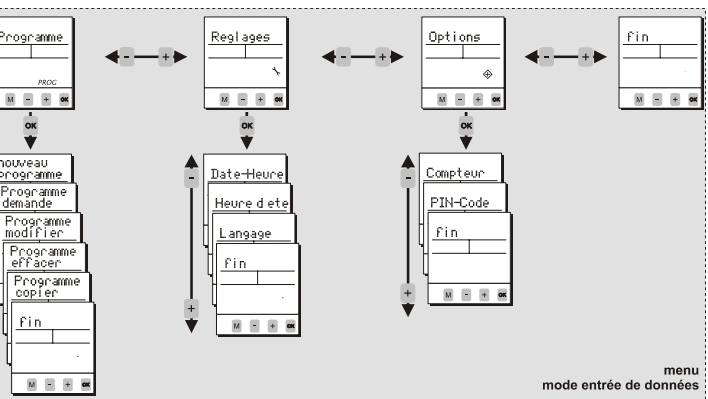

4. Légende des symboles

On	Canal marche
Off	Canal arrêt
	Un programme vacances ou daté est activé pour la date actuelle.
	L'état actuel est basé sur un horaire de commutation standard.
	L'état actuel est issu d'une commutation manuelle. Cet état sera modifié par le programme à la prochaine commutation.
P	L'état actuel est basé sur une commutation manuelle. Cet état sera modifié par la prochaine action manuelle (7)
	Jours de semaine lundi ... dimanche; les jours soulignés sont activés.
	L'état actuel correspond à une commutation par impulsion.
	Ce symbole est visualisé s'il y a „effacement du programme“
	L'interrupteur horaire est verrouillé; la connaissance du PIN est indispensable pour déverrouiller l'appareil(12).

5. Fonction des touches

- [M]** 1. Passage du mode automatique au mode entrée de données.
- [←]** 2. Fonction un pas en arrière
- [+]** 1. Mode entrée de données: Sélection de plusieurs options.
- [+]** 2. Mode entrée de données: déplacement de la position clignotante.
- [A/B]** 1. Mode automatique: Marche/arrêt d'un canal jusqu'à la prochaine commutation programmée.
- [A/B]** 2. Mode automatique: Touche actionnée plus de 3 secondes = état permanent (7).
- [OK]** 1. Activer l'interrupteur en actionnant la touche pendant plus de 1 seconde (appareil hors-tension)
- [OK]** 2. Valider la sélection ou la programmation.

6. Notes de service

- Réserve de marche (hors-tension): Actionner la touche **OK** pendant une seconde, l'afficheur est activé.
- La touche **[M]** permet d'avancer ou de reculer d'un pas dans la programmation.
- **fin** est visualisé à la fin d'une entrée de données. Valider **fin** avec **OK** pour revenir au mode automatique.
- A l'aide des touches **[+]** passer de **fin** à **continuer** et valider avec **OK** pour revenir à l'entrée des données.
- La sélection **fin** pendant l'entrée des données déclenche le passage au mode automatique, les données ne sont pas enregistrées.

7. Canal ON OFF / Permanent P

Canal ON/OFF

Actionner les touches **[A/B]** (touches **[+]**) pour provoquer une commutation manuelle des canaux correspondants. Cette action est symbolisée par la main, qui reste visualisée jusqu'à la prochaine commutation programmée.

Commutation permanente P

La commutation est permanente en actionnant pendant 3 secondes la touche **[A/B]** du canal correspondant. L'état de la sortie (contact fermé ou contact ouvert) est maintenu jusqu'à une nouvelle commutation manuelle (3 secondes sur la touche)

8. Programmer une commutation (voir aussi l'exemple de programmation au point (9))

Actions A. à C. voir point 9. (exemple de programmation)

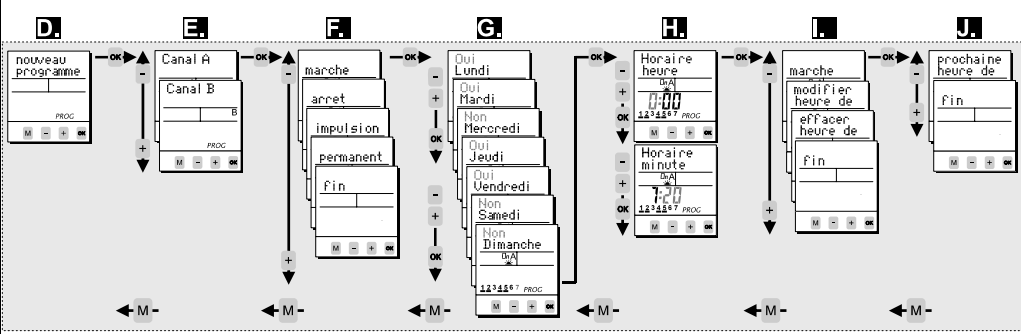

9. Exemple de programmation pour commutations normales marche / arrêt (Standard)

- Actionner la touche **OK** pendant une seconde. Visualisation du mode automatique.
- Actionner la touche **[M]** pour accéder au niveau entrée de données.
- Valider **Programme** avec la touche **OK**
- Activer **nouveau programme** avec la touche **OK**.
- Sélectionner à l'aide des touches **[+]** le canal souhaité et valider avec **OK**.
- Pour réaliser une commutation normale sélectionner avec les touches **[+]** le menu **marche** ou **arrêt** et valider le choix avec **OK**.
- A cette étape vous pouvez / devez confirmer à l'aide des touches **[+]** et pour chaque jour de semaine si une commutation est souhaitée „Oui“ ou non souhaitée „Non“. Valider avec **OK**.
- Réglage de l'heure **[+]** suivi de **OK** et des minutes **[+]** suivi de **OK**.
- Vérification: Si le contenu clignotant est correct, valider les données avec la touche **OK**. La touche **[+]** offre plusieurs options (**Modifier/effacer/fin**).
- Pour continuer la programmation confirmer **prochaine heure de commutation** avec **OK**. Pour terminer la programmation passer au point **fin** en utilisant **[+]** et valider avec **OK**.

10. Impulsion

Programme → **Nouveau programme** → **Canal A/B** → **[+]**

La fonction impulsion permet de réaliser une commutation de durée déterminée.

A la fin de l'impulsion (Impulsion jusqu'à 59:59 mm:ss), l'interrupteur horaire revient automatiquement à sa position initiale.

La programmation est effectuée comme pour une commutation standard (voir point 8 / 9) avec les dérogations suivantes:

- Sélectionner la fonction **Impulsion** (9F).
- Déterminer la durée d'enclenchement (**impulsion minute / impulsion seconde**).
- Programmer les jours de semaine
- Programmer l'heure d'enclenchement (**Horaire heure / Horaire minute**)
- Contrôle: Valider la commutation par impulsion clignotante

11. Programme vacances

Programme → **nouveau programme** → **Canal A/B** → **permanent** → **[+]**

- Chaque canal peut être associé à un programme vacances. Il est possible de mettre une sortie hors service (**permanent arrêt**) ou d'activer une sortie (**permanent marche**) en permanence pour une certaine période (jour par jour).
- Le programme vacances est traité conformément à la programmation pour commutation mentionnée au point (8 / 9).
- La sélection **permanent** au niveau du menu **nouveau programme** n'est plus accessible, lorsque le programme vacances est déjà utilisé.

La commutation vacances peut alors être traitée au niveau du menu **Programme demande** (13) ou **Programme effacer** (12).

12. Autres réglages

Menu	Menu principal	Applications
Programme demande	Programme	Heures de commutation / nombre de pas de programme
Programme copier	Programme	Copie des heures de commutation d'un canal à un autre. Le canal n'est pas effacé, les heures de commutation copiées sont tout simplement ajoutées. ⚠ Les programmes vacances ne sont pas copiés!!
Programme effacer	Programme	Permet d'effacer le programme sur tous les canaux, ou sur un seul canal ou seulement des pas de programme.
Date-Heure	Réglages	Programmation de la date et de l'heure
Heure d'été	Réglages	Réglage de l'horaire été / hiver
Langage	Réglages	Choix du langage
Compteur	Options	Affichage des heures de marche et du nombre de commutations pour chaque canal et affichage du total de l'interrupteur horaire
PIN-Code	Options	L'interrupteur horaire peut être verrouillé grâce à un code PIN de 6 chiffres. Ce code peut être modifié, activé ou désactivé. En cas d'oubli ou de perte de ce code, contacter notre service après-vente.
Fonction remise à zéro		Appuyer simultanément sur les 4 touches pendant 2 secondes. L'interrupteur est remis à zéro. Les heures de commutation ne sont pas effacées! La date et l'heure sont effacées -> sinon procéder comme à la mise en service (2).

13. Modifier le programme

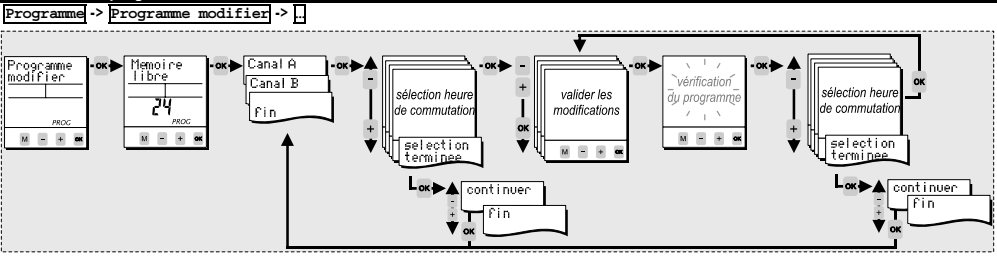

Le menu **Programme modifier** permet de modifier les commutations programmées au niveau de chaque canal.

PILES CR 2450 (LiMnO2) 3 V.
Produit exempt Art.11 Dir. 2006/66/CE.

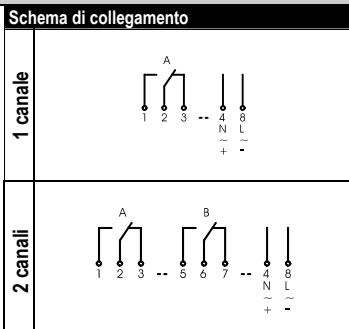

- Sommario**
1. Consigli per l'installazione
 2. Impostazioni iniziali
 3. Descrizione del menù
 4. Descrizione dei simboli
 5. Consigli per la programmazione
 6. Canale ON OFF / Permanente P
 8. Nuovo Programma
 9. Esempio „Nuovo Programma“
 10. Impulso
 11. Programma permanente
 12. Impostazioni aggiuntive
 12. Funzione Reset
 13. Modifica programma

- 1. Consigli per l'installazione**
- ⚠ L'installazione ed il montaggio delle apparecchiature elettriche deve essere eseguito da personale esperto. Vi è un pericolo di infiammabilità e shock elettrico.
 - ⚠ Collegare l'apparecchiatura rispettando le indicazioni di tensione e frequenza indicate sul prodotto
 - ⚠ Se manomesso o modificato da personale non autorizzato, la Garanzia non ha effetto!
 - ⚠ Il circuito elettronico del dispositivo è protetto contro un'ampia gamma di disturbi. Tuttavia, disturbi di livelli elevati potrebbero non far funzionare correttamente il dispositivo.

- 2. Impostazioni iniziali**
- Il dispositivo è impostato nella modalità STAND-BY ed il display è spento.
 - Premere il tasto **OK** per 1 secondo.
 - La data e l'ora corrente sono già impostate con le impostazioni europee per il risparmio energetico
 - Selezionare la lingua desiderata premendo i tasti **[+]** e confermare premendo il tasto **OK**. (Attenzione: Premendo **[M]** ci si sposta dalla posizione corrente a quella precedente)
 - Se necessario, data, ora e la modalità del risparmio energetico possono essere impostate premendo i tasti **[+]** confermando successivamente con il tasto **OK**.

3. Descrizione del menù

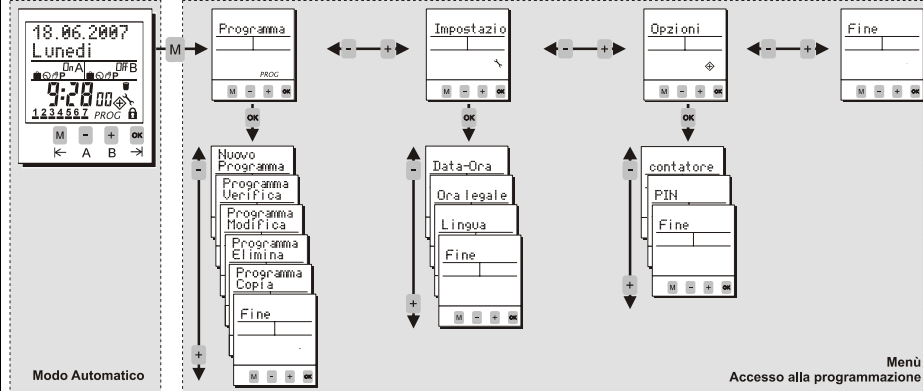

4. Descrizione dei simboli

On	Canale commutato nello stato ON
Off	Canale commutato nello stato OFF
	Funzionamento in modalità "programma vacanze"
	Funzionamento in base alla programmazione inserita
	Forzatura manuale. L'impostazione sarà modificata con il programma successivo.
P	Forzatura manuale. Lo stato permanente rimarrà fino al ripristino manuale (7).
	Giorni della settimana Lunedì, Martedì, ...Domenica; Il trattino sotto il numero indica che quel giorno è programmato.
	E' attiva una commutazione con la funzione Impulso
	Elemento presente nel sub-menu "programma elimina"
	Il dispositivo è bloccato; per sbloccarlo occorre digitare il codice PIN(12).

5. Descrizione tasti-funzione

- [M]** 1. Per accedere al menù (programma, impostazioni, opzioni) dalla modalità automatica.
- [←]** 2. Per tornare indietro, alla posizione precedente del menù .
- [+]** 1. Per impostare il dato che lampeggia
- [+]** 2. Per scorrere una selezione
- [A/B]** 1. Modalità automatica: commuta il canale in ON o OFF fino all'intervento del programma successivo.
- [A/B]** 2. Modalità automatica: premuto per 3 sec. = commuta nello stato permanente (7).
- [OK]** 1. Per attivare il display quando si opera senza alimentazione.
- [→]** 2. Per confermare la selezione o il dato inserito.

6. Consigli per la programmazione

- Il dispositivo si può programmare anche senza alimentazione; è necessario premere **OK**
- Per tornare indietro mentre si è all'interno del menù premere **[M]**
- Dopo aver completato il menù e confermato con **Fine** il display tornerà nella modalità automatica.
- Con **[+]** si può scegliere tra **Fine** e **Continuo**. Scegliendo **Continuo** il dispositivo ritorna all'inizio del menù corrente.
- Selezionando **Fine** prima di completare la programmazione , il dispositivo ritorna alla modalità automatica senza salvare i dati inseriti.

7. Canale ON OFF / Permanente P

- Canale ON OFF**
- Premendo i tasti **[A/B]** si effettuerà una commutazione manuale del canale. La commutazione è identificata sul display dal simbolo della mano e rimarrà in manuale fino alla prossima programmazione
- Commutazione Permanente P**
- Premendo il tasto del corrispettivo canale **[A/B]** per 3 sec., il canale commuterà in modo permanente su ON o OFF. Rimarrà permanente fino alla successiva pressione del tasto di ulteriori 3 sec.

8. Nuovo programma (Vedere anche il punto 9)

Vedere il punto 9 per i passi da A a C (Esempio "Nuovo Programma")

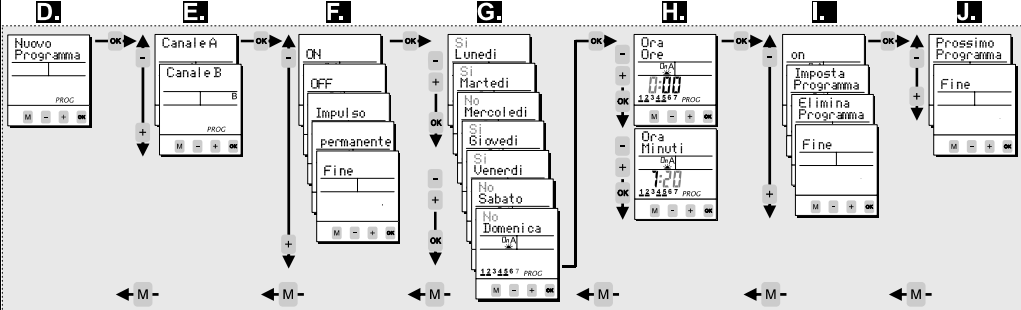

9. Esempio „Nuovo Programma“ (con commutazione on o off)

- Se non è presente l'alimentazione premere **OK** per 1 secondo. Il display visualizzerà il modo automatico.
- Premendo **[M]**, il dispositivo entrerà nel menù.
- Confermare **Programma** premendo **OK**.
- Confermare **Nuovo Programma** con **OK**.
- Scegliere il canale interessato con **[+]** e confermare con **OK**.
- Per una programmazione ON/OFF scegliere **on** o **off** con **[+]** e confermare con **OK**.
- Si possono ora selezionare i giorni (1...7) interessati alla programmazione. Con **[+]** si attiva "Si" o disattiva "No" il giorno corrispondente. Confermare ogni giorno con **OK**.
- Impostazione dell'ora: ora **[+]** poi **OK**. Minuti **[+]** poi **OK**.
- Verifica delle programmazioni inserite: Se il programma lampeggiante è corretto, selezionare **on** con **OK**. Dopo la verifica occorre scegliere tra **Imposta/Elimina** e **Fine** con **[+]**.
- Se si vuol continuare con la programmazione, confermare **Prossimo Programma** con **OK**. Per abbandonare la programmazione confermare **Fine**.

10. Impulso

- Programma** -> **Nuovo programma** -> **Canale A/B** -> **[+]**
- La funzione impulso permette di impostare una programmazione con una durata di tempo specifica. Terminato l'impulso, il dispositivo commuta automaticamente in OFF (la durata dell'impulso arriva al massimo a 59:59 mm:ss). Per la programmazione, vedere i punti 8 / 9 prestando attenzione alle seguenti differenze
- Scegliere la funzione **Impulso** (9F).
 - Definire la durata dell'impulso (**Impulso minuti / Impulso secondi**).
 - Programmare i giorni della settimana
 - Impostare l'orario per la commutazione (**Ora ore / Ora minuti**)
 - Conferma: confermare il dato lampeggiante

11. Programma Permanente

- Programma** -> **Nuovo Programma** -> **Canale A/B** -> **[+]** -> **permanente** -> ...
- E' possibile un programma permanente (funzione vacanze)per ogni canale. Durante questo periodo (La funzione è valida per tutto il giorno) il canale può essere commutato in off (**permanente off**) o on (**permanente on**).
 - La programmazione di questa funzione è descritta nei punti (8 / 9).
 - La scelta **permanente** non comparirà più all'interno del menu **Nuovo programma** quando già in uso. La programmazione può essere modificata e cancellata in **Programma Modifica** (13) e **Programma Elimina** (12).

12. Impostazioni aggiuntive

Menu	Menù principale	Applicazione
Programma Verifica	Programma	Per verificare le programmazioni e le posizioni di memoria libere
Programma Copia	Programma	Copia da un canale all'altro. Le memorie del canale non saranno sovrascritte; le programmazioni copiate saranno aggiunte. ⚠ La funzione permanente non si può copiare
Programma Elimina	Programma	Cancella le programmazioni. Il programma per tutti i canali, singoli canali e singole programmazioni, inserite all'interno del canale.
Data-Ora	Impostazioni	Impostazione della data e dell'ora
Ora legale	Impostazioni	Impostazione dell'ora legale (ON/OFF)
Lingua	Impostazioni	Sceita della lingua
Contatore	Opzioni	Visualizza le ore e le commutazioni per ogni canale
PIN	Opzioni	Il dispositivo può essere bloccato con un codice PIN a 4 cifre. Il codice può essere impostato, attivato e disattivato. In caso ci si dimenticasse del PIN, occorre chiamare il servizio clienti
Funzione Reset		Premere tutti i tasti per 2 secondi. Il dispositivo si resetta. Data e ora dovranno essere nuovamente inseriti. Le programmazioni non saranno cancellate!

13. Modifica programma

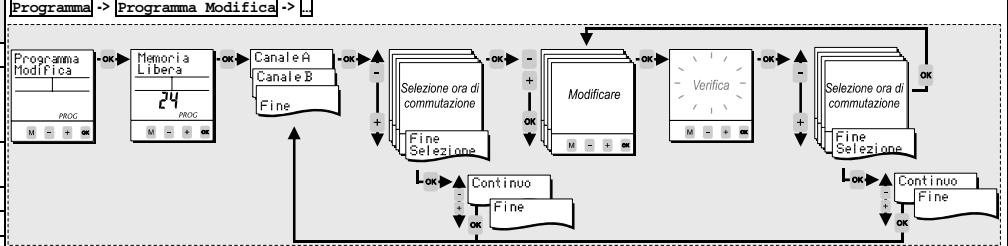

In **Programma Modifica** si può modificare ogni singola programmazione.

BATTERIA CR 2450 (LiMnO2) 3 V.
Prodotto esente Art.11 Dir. 2006/66/CE.

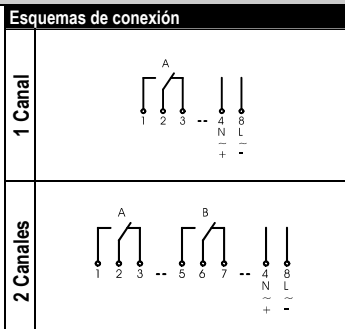

- Indice**
- Instrucciones de seguridad
 - Funcionamiento inicial
 - Vista de los menús
 - Lectura de los símbolos
 - Funciones del teclado
 - Consejos de utilización
 - Canal ON OFF / Permanente P
 - Programa nuevo
 - Ejemplo "Programa Nuevo"
 - Impulso
 - Programa permanente
 - Ajustes extras
 - Función - Reset
 - Modificar Programa

- 1. Consejos para la instalación**
- ⚠ La instalación y montaje de equipos eléctricos debe ser llevada a cabo solamente por personal especializado. De lo contrario existe riesgo de fuego o peligro de descargas eléctricas!
 - ⚠ Para la conexión del interruptor horario, respetar estrictamente las indicaciones de tensión y de frecuencia que figuran en la etiqueta.
 - ⚠ La garantía se pierde si el reloj es desmontado por personal no autorizado!
 - ⚠ El circuito electrónico está protegido contra una amplia gama de influencias externas. Si estas influencias superan determinados límites, pueden producirse funcionamientos incorrectos del interruptor horario!

- 2. Funcionamiento inicial**
- El interruptor horario sale de fábrica en modo "dormido" y con la pantalla apagada.
 - Pulsar la tecla **OK** durante 1 segundo.
 - La fecha y hora actuales están ya programadas así como el cambio de hora de verano invierno que también está activado.
 - Seleccionar el idioma deseado pulsando las teclas **[+]** y **[-]** y confirmarlo pulsando **OK**. (Nota: Pulsando **[M]** nos trasladamos al punto anterior de la situación actual)
 - Si se desea, la fecha, la hora y el modo de cambio de hora verano/invierno se pueden ajustar pulsando las teclas **[+]** y **[-]** y hay que confirmar esos ajustes pulsando **OK**.

3. Vista del menú en la pantalla.

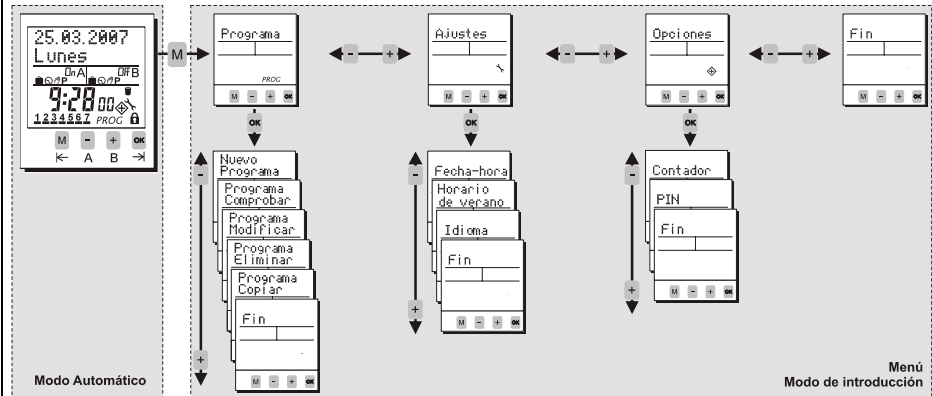

4. Lectura de los símbolos.

On	El canal está conectado, en posición ON.
Off	El canal está desconectado, en posición OFF.
	El "programa de vacaciones"/ "permanente por fecha" está activado en estos momentos.
	Paso de programación estándar.
	Estado actual basado en una maniobra manual. Este estado se cancelará cuando llegue la siguiente maniobra programada.
P	Estado actual basado en una maniobra manual. Este estado se cancelará manualmente (PUNTO 7).
	Días de la semana lunes, martes,.....domingo; El subrayado indica que el programa es activo ese día de la semana.
	Con la función de pulso el estado actual se basa en un tiempo de conmutación
	Elemento del sub-menú "borrar programa"
	El interruptor horario está bloqueado, para desbloquearlo es necesario introducir el PIN (PUNTO 12).

5. Funciones del teclado

- [M]** 1. Para acceder al modo ENTER (programar, ajustes, opciones) desde el modo automático.
2. Para volver al principio del (sub-) menú actual.
- [+/-]** 1. Para ajustar el dígito que está parpadeando.
2. Para pasar de una elección a otra.
- [A/B]** 1. En modo automático: Para conectar ON o desconectar OFF el canal hasta que llegue la próxima maniobra programada.
2. En modo automático: Una pulsación mayor de 3 seg. = Conexión o desconexión permanentes (PUNTO 7).
- [OK]** 1. Para activar el interruptor horario cuando está sin instalar.
2. Para confirmar la selección o los datos introducidos.

6. Consejos de utilización.

- El interruptor horario puede ser programado sin necesidad de conectarlo a la red pulsando la tecla **OK**.
- Para volver a un paso o a un nivel anterior en el modo ENTER, pulsar la tecla **[M]**.
- Después de completar un (sub-) menú, confirmando **FIN** el interruptor vuelve al modo automático.
- Con **[+/-]** la selección cambia de **Fin Continuar**. Al confirmar **Continuar** el interruptor vuelve al comienzo del actual (sub-) menú.
- Al confirmar **Fin** antes de completar, el interruptor vuelve al modo automático sin grabar los datos introducidos.

7. ON OFF / Permanente P

- Canal ON OFF**
- Pulsando las teclas **[A/B]** (teclas **[+/-]**) tiene lugar una conexión manual de los canales. El estado de los canales resultante aparece marcado en la pantalla con el símbolo de la mano y permanecerá hasta que llegue la próxima maniobra programada. (maniobra manual temporal)
- Estado permanente P**
- Pulsando la tecla correspondiente al canal que se quiera **[A/B]** durante más de 3 seg., el canal queda permanentemente ON u OFF. Este estado permanece hasta que se active el estado contrario manualmente también (> 3 seg.). (maniobra permanente)

8. Programa nuevo (Ver también el ejemplo 9)

Los pasos del A. al C. están indicados en el punto 9. (Ejemplo "Programa nuevo")

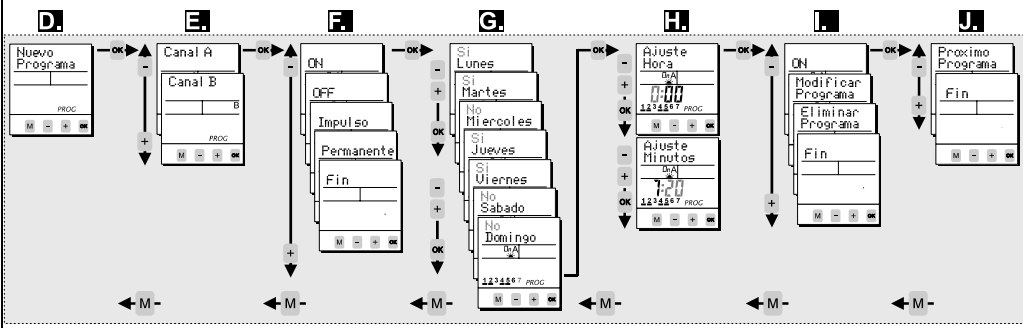

9. Ejemplo "Programa Nuevo" (De una maniobra simple On u Off)

- Si el interruptor horario está sin conectar a la red pulsad **OK** durante un segundo. La pantalla se activa y aparece el modo-automático.
- Pulsar **[M]** el interruptor horario pasa a la situación de introducción de datos.
- Confirmar **Programa** pulsando **OK**.
- Confirmar **Nuevo Programa** pulsando **OK**.
- Elegir el canal deseado con **[+/-]** y confirmar con **OK**.
- Para maniobras sencillas de conexión o desconexión elegir **ON** u **OFF** con las teclas **[+/-]** y confirmar con **OK**.
- En este punto seleccionamos los días de la semana (1...7) en los que queremos que la maniobra tenga lugar. Con **[+/-]** seleccionamos "Si" o "No" la fecha correspondiente. Confirmar cada día pulsando **OK**.
- Ajuste de la hora: Horas **[+/-]** y **OK**. Minutos **[+/-]** y **OK**.
- Verificar la hora de la maniobra programada: Si la programación que parpadea es correcta, verificar **ON** pulsando **OK**. Después de la verificación se puede elegir entre **Modificar** / **Eliminar** y **FIN** con las teclas **[+/-]**.
- Si se desea seguir programando, confirmar **Próximo Programa** pulsando **OK**. Para salir de la programación confirmar **FIN**.

10. Impulso

- Programa** -> **Nuevo programa** -> **Canal A/B** -> **[]**
- La función impulse ofrece la posibilidad de programar maniobras de una duración concreta. Tan pronto como la duración del impulso expira, el interruptor horario se desconecta (OFF) automáticamente. La duración del impulso puede ser hasta de 59:59 mm:ss. La programación se realiza como cualquier otra programación estándar (puntos 8/9) con las siguientes diferencias:
- Seleccionar la función **Impulso** (9F).
 - Introducir la duración del impulso (Hora imp minutos / Hora imp segundos).
 - Programar el o los días de la semana
 - Programar la hora de comienzo del impulso. (Ajuste Hora / Ajuste minuto)
 - Validar: Confirmar la maniobra del impulso cuyo resumen aparece intermitente.

11. Programa permanente

- Programa** -> **Nuevo Programa** -> **Canal A / B** -> **Permanente** -> **[]**
- Función vacaciones: Es posible programar una maniobra permanente entre dos fechas concretas en cada canal. Durante el periodo deseado (la función es válida para los días completos) el canal puede estar desconectado (**OFF permanente**) o conectado (**ON permanente**).
 - Para programar esta función hay que seguir los puntos 8 y 9 donde vienen descritos los pasos a seguir.
 - La elección **Permanente** no volverá a ser ofrecida dentro del menú **Nuevo Programa** cuando se esté ya utilizando. Sin embargo la maniobra puede ser modificada y borrada en los menús **Programa Modificar** (PUNTO 14) y **Programa Eliminar** (PUNTO 13) respectivamente.

12. Ajustes extras

Menú	Menú principal	Aplicación
Programa Comprobar	Programa	Para comprobar las maniobras programadas y las posiciones libres que quedan en la memoria.
Programa Copiar	Programa	Copiar de un canal a otro. La memoria del canal no queda borrada, lo copiado aparece adicionalmente. ⚠ La función Permanente por fecha no se puede copiar;
Programa delete	Programa	Borrado de maniobra(s). Tanto los programas de todos los canales como los de un solo canal como maniobra a maniobra pueden ser borrados si se quiere.
Fecha-hora	Ajustes	Puesta en hora y fecha del interruptor horario.
Horario de verano	Ajustes	Ajuste, activación y desactivación del horario de verano invierno (ON/OFF)
Idioma	Ajustes	Selección del idioma
Contador	Opciones	Muestra el cuenta horas y el cuenta impulsos de cada canal y del interruptor horario mismo.
PIN	Opciones	Si se desea, el interruptor horario puede ser bloqueado mediante un código PIN de 4 dígitos. Ese código puede ser ajustado, activado y desactivado. Si olvidamos el código PIN hay que llamar al servicio de asistencia técnica.
Función borrado parcial		Si mantenemos presionadas todas las teclas frontales al mismo tiempo durante 2 segundos, se produce un borrado (reseteado) parcial del interruptor horario. Se pierden los datos de día y hora y por tanto tendremos que volver a introducirlos, pero no se pierden las maniobras programadas;

13. Modificación de programas

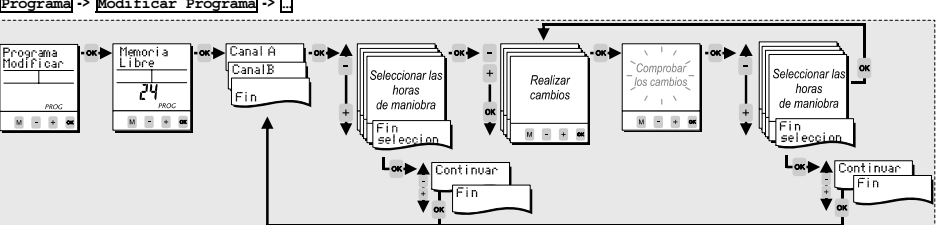

Dentro del menú **Modificar Programa** se puede modificar cada hora de cada maniobra.

PILAS CR 2450 (LiMnO2) 3 V.
Producto exento del Art.11 Dir. 2006/66/CE.

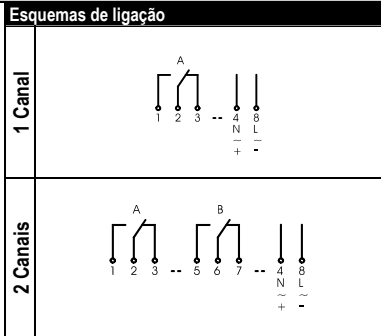

- Índice**
- Instruções de segurança
 - Funcionamento inicial
 - Vista dos menus
 - Leitura dos símbolos
 - Funções do teclado
 - Conselhos de utilização
 - Canal ON OFF / Permanente P
 - Programa novo
 - Exemplo "Programa Novo"
 - Impulso
 - Programa permanente
 - Ajustes extras
 - Função - Reset
 - Modificar Programa

- 1. Conselhos para a instalação**
- ⚠ A instalação e montagem dos equipamentos eléctricos deve ser levada a cabo apenas por pessoal especializado. Caso contrário existe risco de fogo e perigo de descargas eléctricas
 - ⚠ Para a ligação do interruptor horário, respeite estritamente as indicações de tensão e de frequência que figuram na etiqueta.
 - ⚠ A garantia perde-se se o relógio for desmontado por pessoal não autorizado
 - ⚠ O circuito electrónico está protegido contra uma ampla gama de influências externas. Se estas influências superaram determinados limites, podem-se produzir funcionamentos incorrectos do interruptor horário!

- 2. Funcionamento inicial**
- O interruptor horário sai de fábrica no modo "adormecido" e com o ecrã apagado.
 - Pulsar a tecla **OK** durante 1 segundo.
 - A data e hora actuais estão já programadas, assim como a mudança de hora de verão inverno que também está activado.
 - Seleccionar o idioma desejado pulsando as teclas **[+]** e confirmar pulsando **OK**. (Nota: Pulsando **[M]** retrocedemos ao ponto anterior da situação actual)
 - Se desejar, a data, a hora e o modo de mudança de hora verão/inverno, se pode ajustar pulsando as teclas **[+]** e há que confirmar estes ajustes pulsando **OK**.

3. Vista do menu no ecrã.

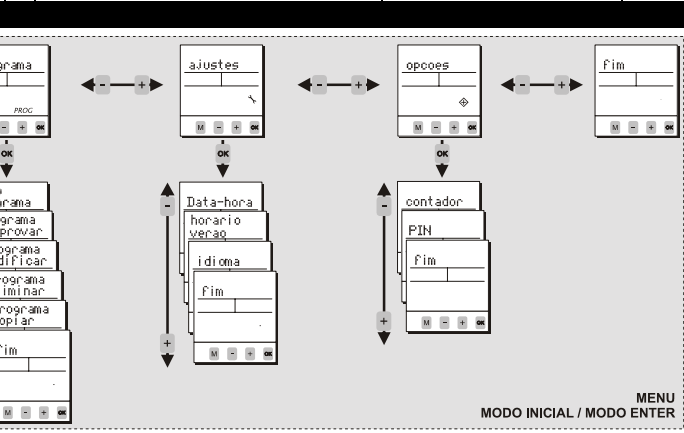

4. Leitura dos símbolos.

- On** O canal está conectado, na posição ON.
- Off** O canal está desconectado, na posição OFF.
- [M]** O "programa de férias" / "permanente por data" está activado nestes momentos.
- [C]** Passo de programação standard.
- [H]** Estado actual baseado numa manobra manual. Este estado cancela-se quando chegar á seguinte manobra programada.
- P** Estado actual baseado numa manobra manual. Este estado cancela-se manualmente (PONTO 7).
- [1234567]** Dias da semana segunda, terça,.....domingo; O sublinhado indica que o programa está activo nesse dia da semana.
- [P]** Com função de pulso o estado actual é baseado em um tempo de comutação
- [X]** Elemento do sub-menu "eliminar programa"
- [L]** O interruptor horário está bloqueado, para desbloqueá-lo é necessário introduzir o PIN (PONTO 12).

5. Funções do teclado

- [M]** 1. Para aceder ao modo enter (programar, ajustes, opções) desde o modo automático.
2. Para voltar ao início do (sub-) menú actual.
- [+]** 1. Para ajustar o dígito que está piscando
2. Para passar duma escolha a outra
- [A/B]** 1. Em modo automático: Para conectar ON ou desconectar OFF o canal até que chegue a próxima manobra programada.
2. Em modo automático: Uma pulsação maior de 3 seg. = Conexão ou desconexão permanentes (PONTO 7).
- [OK]** 1. Para activar o interruptor horário quando está sem instalar.
2. Para confirmar a selecção ou os dados introduzidos.

6. Conselhos de utilização.

- O interruptor horário pode ser programado sem necessidade de conectá-lo á rede pulsando a tecla **OK**.
- Para voltar a um passo ou a um nível anterior no modo enter, pulsar a tecla **[M]**.
- Depois de completar um (sub-) menú, confirmando **FIM** o interruptor volta ao modo automático.
- Com **[+]** a selecção altera de **Fim Continuar**. Ao confirmar **Continuar** o interruptor volta ao começo do actual (sub-) menú.
- Ao confirmar **Fim** antes de completar, o interruptor volta ao modo automático sem gravar os dados introduzidos.

7. ON OFF / Permanente P

- Canal ON OFF**
- Pulsando as teclas **[A/B]** (teclas **[+]**) tem lugar uma conexão manual dos canais. O estado dos canais resultante aparece marcado no ecrã com o símbolo da mão e permanecerá até que chegue a próxima manobra programada. (manobra manual temporal)
- Estado permanente P**
- Pulsando a tecla correspondente ao canal que se queira **[A/B]** durante mais de 3 seg., o canal fica permanentemente ON ou OFF. Este estado permanece até que se active o estado contrario manualmente também (> 3 seg.). (manobra permanente)

8. Programa novo (Ver também o exemplo 9)

os passos de A. a C. estão indicados no ponto 9. (Exemplo "Programa novo")

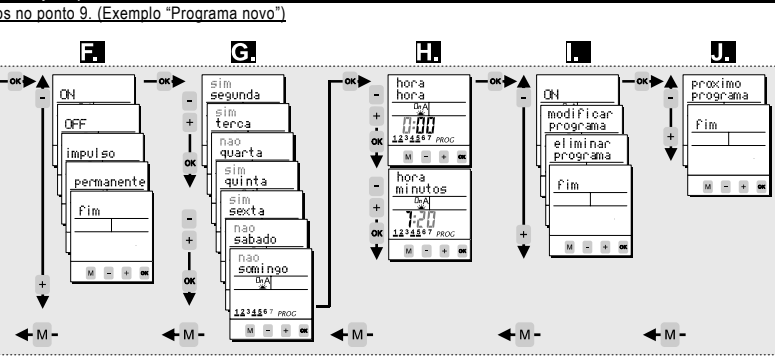

9. Exemplo "Programa Novo" (Duma manobra simples On ou OFF)

- Se o interruptor horário está sem conectar a rede pulsar **OK** durante um segundo. O ecrã se activa e aparece no modo automático.
- Pulsar **[M]**, o interruptor horário passa da situação de introdução de dados.
- Confirmar **Programa** pulsando **OK**.
- Confirmar **Novo Programa** pulsando **OK**.
- Eleger o canal desejado com **[+]** e confirmar com **OK**.
- Para manobras simples de conexão ou desconexão eleger **ON** ou **OFF** com as teclas **[+]** e confirmar com **OK**.
- Neste ponto seleccionamos os dias da semana (1...7) nos que queremos que a manobra tenha lugar. Com **[+]** seleccionamos "Sim" ou "Não" a data correspondente. Confirmar cada dia pulsando **OK**.
- Ajuste da hora: Horas **[+]** e **OK**, Minutos **[+]** e **OK**.
- Verificar a hora da manobra programada: Se a programação que pisca é a correcta, verificar **ON** pulsando **OK**. Depois da verificação se pode eleger entre **Modificar/ Eliminar** e **FIM** com as teclas **[+]**.
- Se se deseja seguir programando, confirmar **Próximo Programa** pulsando **OK**. Para sair da programação confirmar **FIM**.

10. Impulso

- Programa** -> **Novo programa** -> **Canal A/B** -> **[+]**
- A função impulso oferece a possibilidade de programar manobras duma duração determinada. Quando o tempo da duração do impulso expira, o interruptor horário desliga (OFF) automaticamente. A duração do impulso pode ser até 59:59 mm:ss. A programação realiza-se como qualquer outra programação standard (pontos 8/9) com as seguintes diferenças:
- Seleccionar a função **Impulso** (9F).
 - Introduzir a duração do impulso (**hora imp minutos / hora imp segundos**).
 - Programar o ou os dias da semana
 - Programar a hora de início do impulso. (**hora hora / hora minuto**)
 - Validar: Confirmar a manobra do impulso cujo resumo aparece intermitente.

11. Programa permanente

- Programa** -> **Novo Programa** -> **Canal A / B** -> **Permanente** -> **[+]**
- Função férias: É possível programar uma manobra permanente entre duas datas concretas em cada canal. Durante o período desejado (a função é válida para os dias completos) o canal pode estar desconectado (**OFF permanente**) ou conectado (**ON permanente**).
 - Para programar esta função há que seguir os pontos 8 e 9 onde vêem descritos os passos a seguir.
 - A eleição **Permanente** não voltará a ser oferecida dentro do menú **Novo Programa** quando se está já utilizando. Sem embargo a manobra pode ser modificada e apagada nos menús **Programa Modificar** (PONTO 13) e **Programa Eliminar** (PONTO 12) respectivamente.

12. Ajustes extras

Menú	Menú principal	Aplicação
Programa Comprovar	Programa	Para comprobar as manobras programadas e as posições livres que ficam na memória.
Programa Copiar	Programa	Copiar dum canal para outro. A memória do canal não fica apagada, o copiado aparece adicionalmente. ⚠ A função Permanente por data não se pode copiar
Programa apagar	Programa	Eliminar as manobra(s). Tanto os programas de todos os canais como os de um só canal como manobra a manobra, podem ser apagados se se quiser.
Data-hora	Ajustes	Posta em hora e data do interruptor horário.
Horário de verão	Ajustes	Ajuste, activação e desactivação do horário de verão inverno (ON/OFF)
Idioma	Ajustes	Seleção do idioma
Contador	Opções	Mostra o contador de horas e o contador de impulsos de cada canal e do próprio interruptor horário.
PIN	Opções	Se deseja, o interruptor horário pode ser bloqueado mediante um código PIN de 4 dígitos. Esse código pode ser ajustado, activado e desactivado. Se esquecermos o código PIN há que contactar o serviço de assistência técnica.
Funcção apagar parcial		Se mantivermos pressionadas todas as teclas frontais ao mesmo tempo durante 2 segundos, se produz um apagamento (reset) parcial do interruptor horário. Se perdemos os dados de dia e hora e portanto teremos que voltar a introduzi-las, mas não se perdemos as manobras programadas

13. Modificação de programas

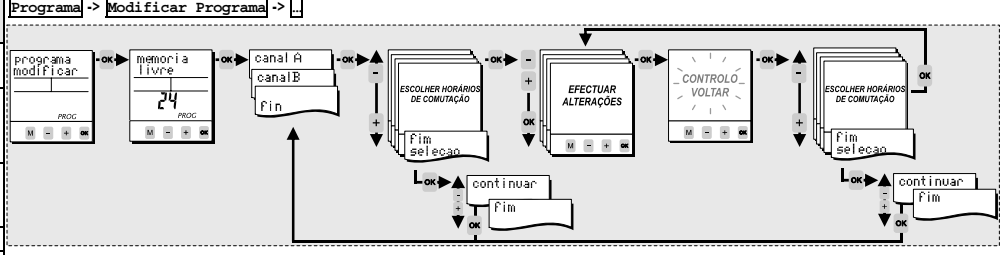

Dentro do menú **Programa Modificar** pode-se modificar cada hora de cada manobra.

PILHAS CR 2450 (LiMnO2) 3 V.
Produto isento Art.11 Dir. 2006/66/CE.

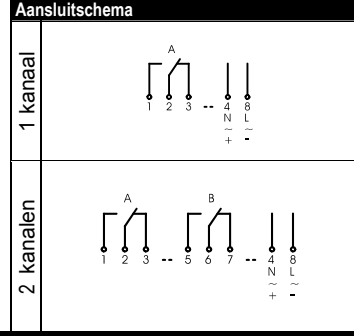

- Inhoudsopgave**
1. Veiligheidsinstructies
 2. Eerste inbedrijfstelling
 3. Functie overzicht
 4. Symboolverklaring
 5. Functies van de toetsen
 6. Gebruiksaanwijzing
 7. Kanaal ON OFF / Permanent P
 8. Schakeltijd programmeren
 9. Voorbeeld van een programmering
 10. Impuls
 11. Vakantieschakeling
 12. Overige instellingen
 13. Programma wijzigen

- 1. Veiligheidsinstructies**
- ⚠ In verband met brandgevaar of het risico op een elektrische schok dient inbouw en montage uitsluitend door een elektro vakman te geschieden.
 - ⚠ Uitsluitend aansluiten op de spanning en frequentie zoals aangegeven op het typeplaatje!
 - ⚠ Na het openen van de schakelklok of aanbrengen van wijzigingen vervalt de garantie.
 - ⚠ De schakelklok dient te geïnstalleerd te worden, dat het functioneren niet beïnvloed kan worden door extreem hoge storingstralingen.

- 2. Eerste inbedrijfstelling**
- De schakelklok wordt in slaapstand afgeleverd. Het display is uit.
 - U drukt de **OK**-toets 1 seconde in, het display wordt geactiveerd.
 - De schakelklok is voorgeprogrammeerd met de actuele datum, tijd en zomertijdregeling.
 - Met de **+**-toetsen stelt u de gewenste taal in, bevestigen doet u met **OK** (Opm.: met de **-**-toets kunt u altijd een stap terug).
 - Datum, tijd en zomertijdregeling, indien gewenst met de **+**-toetsen instellen, telkens met **OK** bevestigen.

3. Functie overzicht

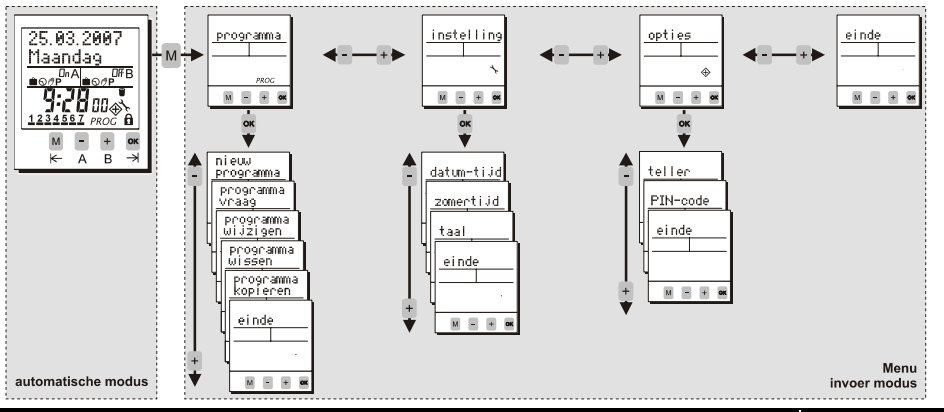

4. Symboolverklaring

	Kanaal ingeschakeld/programmering IN
	Kanaal uitgeschakeld/programmering UIT
	Voor de actuele datum is een vakantie/datumschakeling actief.
	De actuele schakeltoestand heeft betrekking op de geprogrammeerde standaard schakeltijd.
	De actuele schakeltoestand heeft betrekking op de handmatige omschakeling van het programma en wordt door het opgeslagen programma bij de volgende schakeltijd veranderd.
	De actuele schakeltoestand heeft betrekking op de handmatige omschakeling en blijft behouden, tot deze handmatig terug gezet wordt (7).
	Dagen van de week maandag...zondag. In de programmeermodus wordt onderstreept aangegeven welke dagen van de week geactiveerd zijn.
	De actuele schakeltoestand berust op een impuls schakeltijd.
	Verschijnt bij 'programma wissen'.
	De schakelklok is d.m.v. PIN geblokkeerd. Ingeven van een PIN-code is vereist (12).

5. Functies van de toetsen

- M** 1. Wisseling van de automatische modus naar de invoer-modus.
2. Terug-functie (een niveau terug).
- +** 1. Invoer-modus: Keuzemogelijkheid tussen verschillende opties.
2. Invoer-modus: Wijzigen van de knipperende plaats.
- A/B** 1. Automatische modus: in- of uitschakelen van een kanaal tot de volgende geprogrammeerde schakeltijd.
2. Automatische modus: Toets langer dan 3 seconden ingedrukt houden = permanente schakeling (7).
- OK** 1. Activeren van de schakelklok door deze langer dan 1 seconde te gebruiken (zonder netspanning).
2. Bevestigen van de keuze of de programmering.

6. Gebruiksaanwijzing

- Gangreserve (zonder netspanning): Toets **OK** 1 seconde in werking stellen, het display schakelt in.
- Met de **-**-toets kunt u in de programmering altijd een stap/niveau terug.
- Aan het slot van een complete invoer verschijnt **einde**. Nadat u **einde** met **OK** heeft bevestigd, keert u naar de automatische modus terug.
- Met de **+**-toetsen wijzigt u uw keuze van **einde** naar **doorgaan**. Nadat u **doorgaan** met **OK** heeft bevestigd, keert u terug naar het begin van het menu.
- Indien u **einde** tijdens het invoeren kiest, gaat de schakelklok zonder opslaan van de gegevens naar de automatische modus terug.

7. Kanaal ON OFF / Permanent P

Kanaal ON OFF
Door middel van de **A/B**-toetsen (**+**-toetsen) kunnen de kanalen handmatig geschakeld worden. Deze handmatige schakeling wordt door het handsymbool weergegeven en blijft tot de volgende geprogrammeerde schakeling geldig.

Permanente schakeling P
Permanente schakeling wordt bereikt door 3 seconden op de kanaaltoetsen **A/B** te drukken. Het kanaal is dan permanent IN of UIT. De schakeltoestand blijft tot een volgende handmatige schakeling (3 seconden drukken) gehandhaafd.

8. Schakeltijd programmeren (zie ook programmeervoorbeeld onder punt 9)

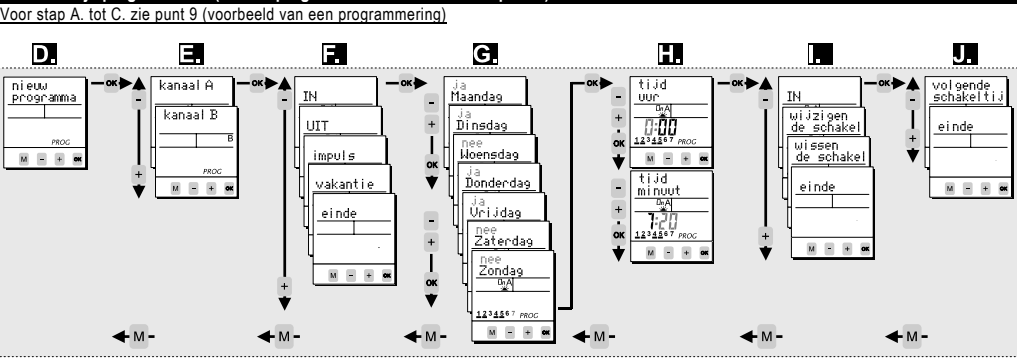

9. Voorbeeld van een programmering van normale (standaard) schakeltijden

- Toets **OK** 1 seconde indrukken. Op het display verschijnt de automatische modus.
- Toets **M** indrukken. U bevindt zich nu in de invoer-modus.
- Het **programma** bevestigen met de **OK**-toets.
- Nieuw programma** bevestigen met de **OK**-toets.
- Met de **+**-toetsen kunt u het gewenste kanaal uitkiezen, bevestigen met de **OK**-toets.
- Voor normale inschakel- of uitschakeltijd kiest u met de **+**-toetsen **IN** of **UIT**, uw keuze bevestigt u met **OK**.
- Hier kunt en moet u met de **+**-toetsen de dagen van de week kiezen. Indien geschakeld wordt "ja" of indien niet geschakeld wordt "nee". Uw keuze bevestigen met **OK**.
- Instelling van de tijd: Uren **+**, dan **OK**, minuten **+** en dan weer **OK**.
- Controlevraag: Is de knipperende schakeltijd-samenvatting juist, bevestig dan met **OK**. Met de **+**-toets kunt u voor andere opties kiezen (**wijzigen/wissen/einde**).
- Indien u de programmering wenst te vervolven, bevestigt u de **volgende schakeltijd** dan met **OK**. Indien u de programmering wenst te beëindigen, gaat u met de toetsen **+** dan naar **einde**. Bevestigen met **OK**.

10. Impuls

programma -> **nieuw programma** -> **kanaal A/B** -> **+**

De impuls functie geeft u de mogelijkheid een schakeltijd met een vastgelegde schakelduur te programmeren. Nadat de geprogrammeerde impulsduur (impuls tot 59:59 mm:ss) verlopen is, schakelt de klok automatisch uit. De programmering geschiedt zoals voor een normale standaard schakeltijd (zie punt 8/9) met volgende verschillen:

- U kiest de **impuls** functie (9F)
- U programmeert de inschakelduur van de impuls (**impuls minuut / impuls seconde**)
- U programmeert de dagen van de week
- U programmeert de inschakeltijd (**tijd uur / tijd minuut**)
- U bevestigt de knipperende impuls schakeltijd

11. Vakantieschakeling

programma -> **nieuw programma** -> **kanaal A/B** -> **vakantie** -> **+**

- Per kanaal kunt u een vakantieduur invoeren. U heeft de mogelijkheid per dag een bepaalde periode permanent uit te schakelen (**vakantie UIT**) of permanent in te schakelen (**vakantie IN**).
- De programmering van de vakantieschakeltijd wordt beschreven in de schakeltijdprogrammering (punt 8/9).
- De keuze **vakantie** wordt in het menu **nieuw programma** niet meer aangeboden, wanneer de vakantieschakeling reeds in gebruik is. De vakantieschakeltijd kan dan via het menu **programma wijzigen** (13) of menu **programma wissen** (12) bewerkt worden.

12. Overige instellingen

Menu-punt	Hoofdmenu	Toepassing
programma vraag	programma	Vraag schakeltijden/vraag geheugenplaats
programma kopiëren	programma	Kopiëren van de schakeltijden van het ene kanaal naar het andere. Hierbij wordt het kanaal niet overschreven, maar met aanvullende schakeltijden gevuld. ⚠ Vakantieschakeltijden worden niet gekopieerd!
programma wissen	programma	Wissen van schakeltijd(en). U heeft de mogelijkheid alle kanalen, een kanaal of afzonderlijke schakeltijden te wissen.
Datum-tijd	instellingen	Instelling datum en tijd.
Zomertijd	instellingen	Zomertijdinstellingen
Taal	instellingen	Taalkeuze
Teller	opties	Toont de bedrijfsuren en schakelimpuls per kanaal en voor de schakelklok totaal.
PIN-code	opties	U kunt de schakelklok met een 4-cijferige PIN-code blokkeren. Deze code kunt u bewerken, activeren of deactiveren. Indien u de code vergeten bent, neemt u dan contact op met onze klantenservice.
Reset-Functie		Drukt u alle 4 fronttoetsen gelijktijdig in gedurende 2 seconden. De schakelklok wordt gereset. Schakeltijden worden niet gewist! Datum en tijd worden gewist. Verder volgens eerste inbedrijfstelling (2).

13. Programma wijzigen

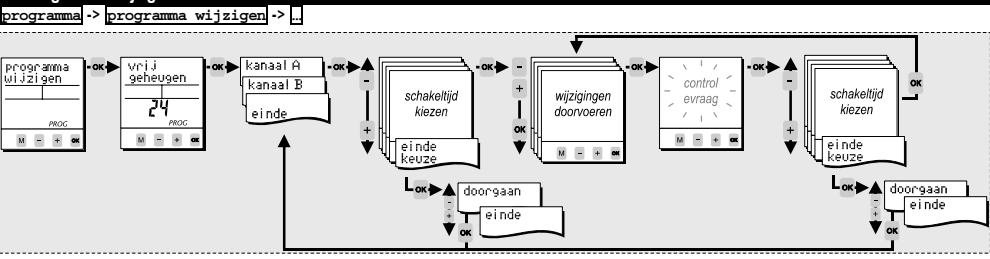

In het menu **programma wijzigen** heeft u de mogelijkheid geprogrammeerde schakeltijden per kanaal te wijzigen

BATTERIJEN CR 2450 (LiMnO₂) 3 V.
Product vrijgesteld van Art.11 Dir. 2006/66/CE.

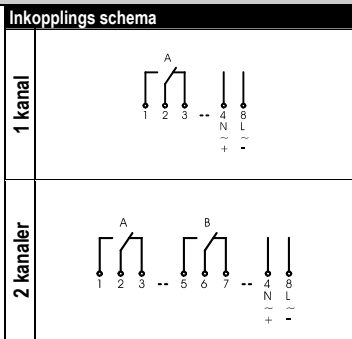

- Val**
1. Säkerhetsinstruktioner
 2. Inledande inställningar
 3. Meny översikt
 4. Symbol förklaringar
 5. Knappfunktioner
 6. Handhavande råd
 7. Kanal ON - OFF / Permanent P
 8. Nytt program
 9. Exempel „Ny Program“
 10. Impuls
 11. Program konstant
 12. Tillvals inställningar
 13. Program ändringar

- 1. Säkerhetsinstruktioner**
- ⚠ Installation och montering av elektrisk utrustning får endast utföras av behörig person! Annars finns risk för brand eller elektrisk kortslutning!
 - ⚠ Anslut till endast till den driftspänning och frekvens som finns angivet på produkten!
 - ⚠ Garanti gäller inte om produktens kapsling öppnas av ej auktoriserad person!
 - ⚠ Elektroniken är skyddad mot ett stort antal externa påverknningar. Felaktig funktion kan uppkomma om de yttre omständigheterna överstiger vissa gränser!

- 2. Inledande inställningar**
- Tiduret levereras i viloläge, displayen är avstängd.
 - Tryck på **OK**-knappen i 1 sekund.
 - Aktuell tid och datum är förprogrammerat och europeisk sommartidszon är aktiverad.
 - Välj önskat menyspråk genom att trycka på **+**/**-** knapparna och bekräfta genom att trycka på **OK**. (Notera: Genom att trycka **OK** flyttar du ett steg bakåt från aktuell position)
 - Om nödvändigt kan datum, tid och sommartidszon ändras genom att trycka på **+**/**-** knapparna och en efterföljande bekräftelse med **OK**.

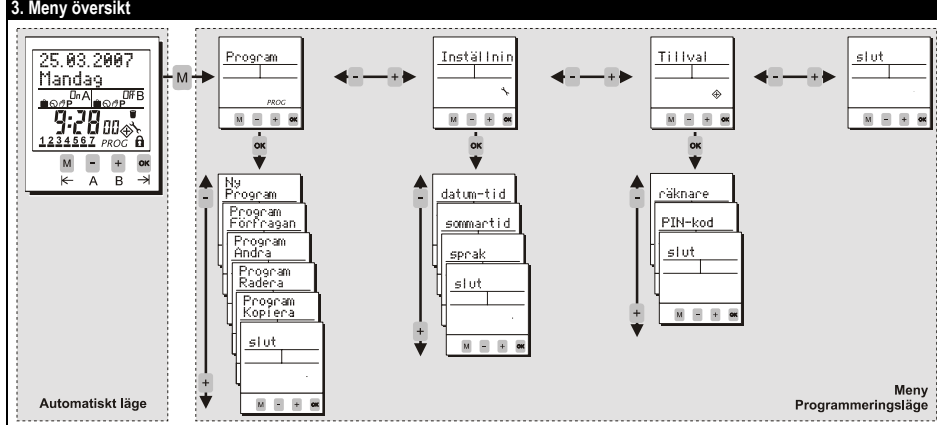

4. Symbol förklaringar

	Kanal är PÅ "ON"
	Kanal är AV "OFF"
	För det aktuella datumet är "semester program" / "permanent per datum" aktiverat
	Standard programsteg
	Aktuell status är aktiverat genom manuell växling. Statusen kommer att upphöra vid nästa programsteg
	Aktuell status är aktiverad genom manuell växling. Denna status är permanent tills den manuellt stoppas (7)
	Veckodag måndag, tisdag, ... söndag; En understruken dag indikerar om programmet är aktivt för just denna dag.
	Aktuellt status grundas på en tidsväxling med puls funktion.
	Programmet ligger i undermenyn "program raderat"
	Tiduret är låst. Läs upp med PIN-koden (12)

- 5. Knappfunktioner**
- M**: 1. Komma in i Programmeringsläge (program, ändringar, tillval) från automatiskt läge. 2. Återgå till början av den aktuella meny.
 - +**/**-**: 1. Justera den blinkande siffran. 2. Bläddra mellan ett val
 - A**/**B**: 1. Automatiskt läge: Växla kanalen till PÅ eller AV tills nästa programsteg infaller. 2. Automatiskt läge: Ett tryck längre än 3 sek = Permanent växling (7).
 - OK**: 1. Aktivera tiduret när matningsspänning ej är inkopplad 2. Bekräfta valet eller programmerad data

- 6. Handhavande råd**
- Tiduret går att programmeras utan spänning när **OK**-knappen tryckts ned.
 - För att återgå ett steg eller en nivå när du är i programmeringsläge tryck **M**.
 - Efter att ha slutfört en (under-) meny och bekräftat med **slut** försätts tiduret i automatiskt läge.
 - Med **+**/**-** ändras valet **slut** till **Fortsätt**. Genom att bekräfta **Fortsätt** kommer tiduret att återgå till början av den aktuella (under-) meny.
 - Om **slut** bekräftas innan allt är slutfört kommer tiduret att återgå till automatiskt läge utan att spara några ändringar.

- 7. Kanal ON - OFF / Permanent P**
- Kanal ON - OFF**
- Genom att trycka **A**/**B**-knapparna aktiveras kanalerna manuellt. Denna manuella aktivering markeras med en handsymbol i displayen. Detta läge kommer att bestå tills nästa programsteg infaller. (Tillfällig överstyrning)
- Permanent status P**
- Genom att trycka **A**/**B** i mer än 3 sek kommer den valda kanalen att vara permanent PÅ eller permanent AV. Den kommer att så förbli tills kanalen manuellt återställs genom ett 3 sek långt tryck. (Permanent överstyrning)

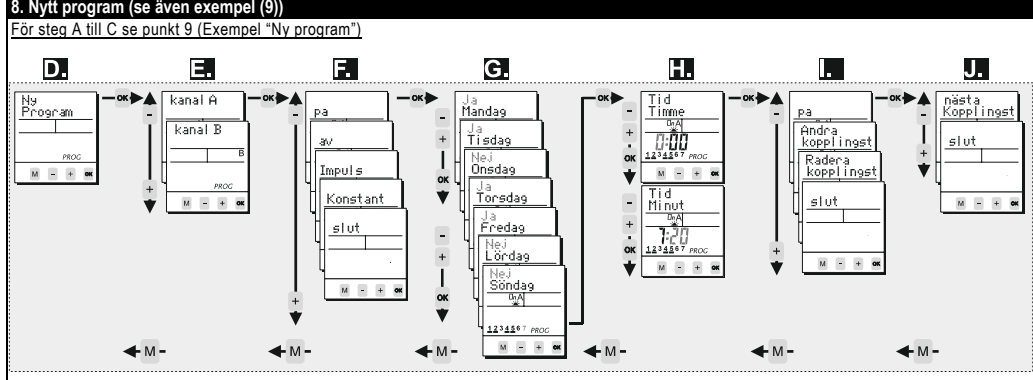

- 9. Exempel „Ny program“ (För en normal tidsväxling på eller av)**
- Om manöverspänningen är frånslagen tryck **OK** i en sekund. Displayen startar i automatiskt läge.
 - Tryck **M**, tiduret är nu i programmeringsläge
 - Bekräfta **Program** med **OK**
 - Bekräfta **Ny Program** med **OK**
 - Välj önskad kanal med **+**/**-** och bekräfta med **OK**
 - För normal reläväxling välj **på** eller **av** med **+**/**-** knapparna och bekräfta med **OK**
 - I denna nivå aktiverar du veckodag (1...7) för vilken/vilka reläväxling ska ske. Med **+**/**-** väljer du antingen om funktionen ska gälla "Ja" eller ej gälla "Nej" för den aktuella veckodagen. Bekräfta varje dag med **OK**
 - Inställning av tid. Timar **+**/**-** och bekräfta med **OK**. Minuter **+**/**-** och bekräfta med **OK**
 - Verifiera inställningarna: Om den blinkande summeringen av program steget är korrekt bekräfta med **på** eller **av** med **OK**. Efter verifikation kan du välja mellan **Ändra/Radera** och **slut** med **+**/**-**
 - I om du vill fortsätta med programmering bekräfta **nästa Kopplingstid** med **OK**. För att lämna programmerings meny bekräfta **slut**.

- 10. Impuls**
- Program** -> **Ny Program** -> **kanal A/B** -> **+**/**-**
- Med pulsfunktionen ges möjligheten att bestämma hur lång tid som utgången ska vara i draget läge. Så snart pulstiden har uppfyllts växlar utgången till AV-läge automatiskt (puls längden kan programmeras upp till 59:59 mm:ss).
- Programmering utförs som en standar programmering (se pinkt 8/9) fast med följande skillnader:
- Välj **Impuls**-Funktion (9F).
 - Bestäm pulslängden (**Impuls Minut / Impuls Sekund**).
 - Programmera veckodagar
 - Programmera tid då utgången ska växla till draget läge (**Tid Timme / Tid Minut**)
 - Bekräftelse: Godkänn den blinkande summering av puls programmet

- 11. Konstant program (semester koppling)**
- Program** -> **Ny Program** -> **kanal A/B** -> **Konstant** -> **+**/**-**
- För varje kanal finns möjligheten för ett programsteg med konstant koppling (s.k semesterkoppling). Under den önskade perioden (funktionen gäller för hela dagarna) kan kanalen antingen vara av (**Konstant av**) eller på (**Konstant på**).
 - Programmering av denna funktion görs som beskrivet i avsnitt 8 och 9.
 - Valmöjligheten **Konstant** kommer inte att erbjudas i meny **Ny Program** när funktionen redan är i drift. Tiden för reläväxlingen kan ändras eller raderas i antingen **Program Ändra** (13) eller **Program Radera** (12).

12. Additional adjustments

Meny	Huvud meny	Funktion
Program Förfrågan	Program	Här kan man se programmerade programsteg och kvarvarande minnesplatser
Program Kopiera	Program	Kopiera programmet från en kanal till en annan. Tidigare program under kanalen kommer att skrivas över. Kopierade program visas separat. ⚠ Konstant växling (semester koppling) kan ej kopieras!
Program Radera	Program	Radering av inställd programtid. Programmet för alla kanaler, en kanal eller ett programsteg inom en kanal kan raderas.
datum-tid	Inställningar	Justering av datum och klocka
sommartid	Inställningar	Justering av somartidsinställning (PÅ/AV)
språk	Inställningar	Val av språk
räknare	Tillval	Visar drifttidmätaren och pulsräknaren för varje enskild kanal samt totalt för hela uret.
PIN-kod	Tillval	Uret kan låsas med en 4 siffrig PIN-kod. Koden kan ändras, aktiveras och avaktiveras. Om du glömt koden kontakta återförsäljaren.
Resetfunktion		Tryck ned samtliga knappar i fronten under 2 sekunder och uret är nollställt. Urets datum och tid kommer att raderas och måste åter skrivas in. Programmen kommer inte att raderas!

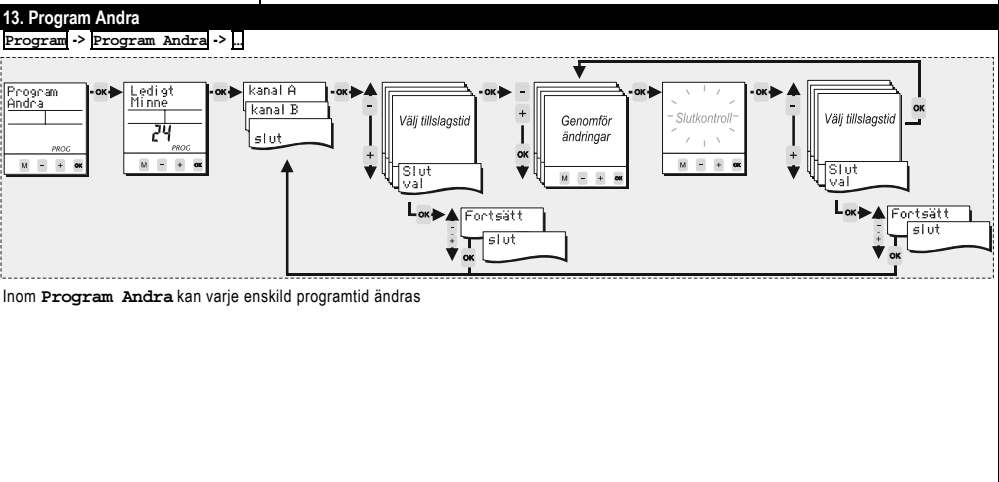

BATTERY CR 2450 (LiMnO2) 3 V.
Complies with Article 11, EU directive 2006/66/CE.

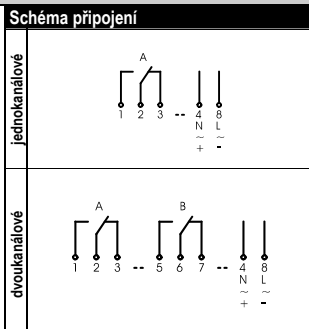

- Obsah**
1. Pokyny k instalaci
 2. Uvedení do provozu
 3. Přehled funkcí
 4. Popis zkratk
 5. Funkce tlačítek
 6. Pokyny k obsluze
 7. Kanal ZAP VYP / Permanentně P
 8. Programování spínací doby
 9. Příklad programování
 10. Impulz
 11. Spínací doba prázdnin
 12. Další nastavení
 13. Změna programu

- 1. Pokyny k instalaci**
- ⚠ Zabudování a montáž elektrických přístrojů smí provádět pouze odborník. V ostatních případech hrozí nebezpečí požáru a zásahu elektrickým proudem.
 - ⚠ Přístroj smí být uveden do provozu pouze pod napětím, které je uvedeno na výrobním štítku výrobku.
 - ⚠ Zásahy a změny v přístroji vedou ke ztrátě záruky.
 - ⚠ Vysoce integrovaná elektronika těchto spínacích hodin je chráněna proti rušení. Při značně vysokém stupni rušení je nebezpečí poškození elektroniky přístroje.

- 2. Uvedení do provozu**
- Spínací hodiny jsou dodány ve vypnutém stavu.
 - Stiskněte **OK** tlačítko (1 s). Displej se rozsvítí.
 - Hodiny jsou předprogramovány na aktuální datum, čas a evropský letní čas.
 - Nastavte si příslušný jazyk **[A/B]** tlačítky a potvrďte tlačítkem **OK**. (Poznámka: s tlačítkem **M** můžete vždy jeden krok zpět).
 - Datum, hodiny a letní čas můžete v případě potřeby tlačítky **[+/-]** nastavit a vždy **OK** potvrdit.

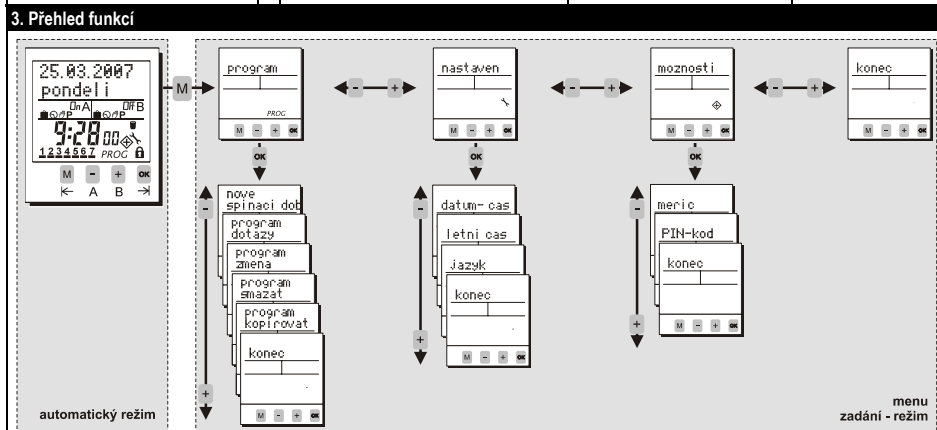

4. Popis zkratk

On	Kanal zapnutý / Program ZAP
Off	Kanal vypnutý / Program VYP
[M]	Nastavení prázdninového programu je aktivní
[C]	Zadání data a hodinového času
[R]	Ruční zapnutí nebo vypnutí kanálu. V programu AUTO stiskem kanálového tlačítka.
P	Aktuální stav spínače je závislý na manuálním přepnutí a nastavení trvá až do dalšího manuálního přepnutí (7).
[1234567]	Dny v týdnu (PO-NE) v programu Modus ukazují podtržené, které dny v týdnu jsou aktivní.
[P]	Impulz
[M]	Bude zobrazeno v programu „vymazáno“.
[L]	Spínací hodiny jsou uzamčeny PIN kódem. Zadání PIN kódu je nutné.

- 5. Funkce tlačítek**
- [M]** 1. Předvolba způsobu obsluhy
2. Zpět (1 krok zpět)
 - [+/-]** 1. Zadání: Možnost výběru různých variant.
2. Zadání: Změna blikajícího místa.
 - [A/B]** 1. Auto režim: Ruční zapnutí a vypnutí kanálů stiskem odpovídajícího kanálového tlačítka.
2. Auto režim: Je-li tlačítko stlačeno 3 s, následuje trvalé zapnutí nebo vypnutí.
 - OK** 1. Aktivování spínacích hodin stlačením delším než 1 s (bez el. napětí)
2. Povolení výběru nebo programování o úroveň níž.

- 6. Pokyny k obsluze**
- Rezerva chodu (bez el. napětí): Displej se zapne po stlačení tlačítka **OK** 1 s.
 - Tlačítkem **M** můžete jít vždy v programu o jeden krok (úroveň) zpět.
 - Na konci programování se rozsvítí **konec**. Potvrďte **konec** tlačítkem **OK** a vrátíte se k automatickému režimu.
 - Na konci můžete pomocí tlačítek **[+/-]** zvolit buď **konec** nebo **více** a potvrdit tlačítkem **OK**. Data budou převzata a vrátíte se na začátek programování.
 - Zvolíte-li **konec** během programování, přejdout hodiny bez převzetí dat do automatického režimu.

- 7. Kanal ON OFF / Permanentně P**
- Kanal ON OFF**
- Pomocí stisku tlačítek **[A/B]** (**[+/-]**) můžete kanály manuálně přepnout. Toto nastavení bude pomocí symbolu ruky zobrazené až do dalšího přepnutí.
- Permanentní nastavení P**
- Permanentního nastavení docílíte pomocí stisknutí odpovídajícího tlačítka **[A/B]** na 3 s. Kanal bude stále zapnutý, popř. vypnutý. Tento stav zůstane zachován až do manuálního přepnutí (stiskem 3 s).

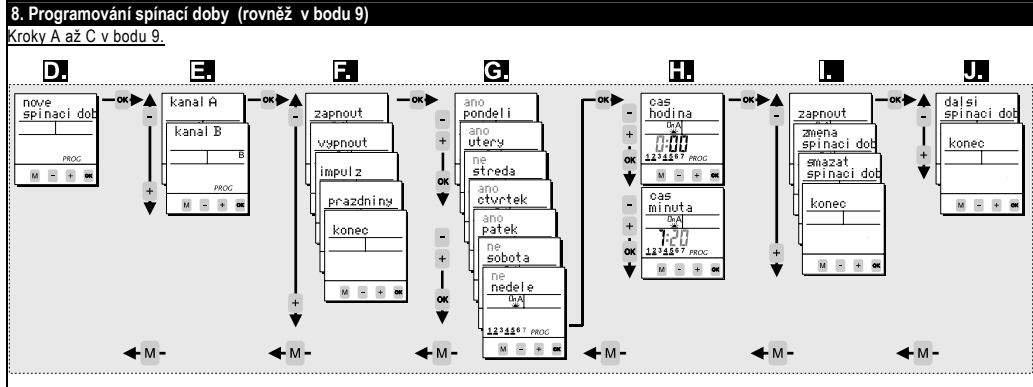

- 9. Příklad programování (Standard)**
- A.** **OK** tlačítko stisknout na 1 s. Displej se rozsvítí (automatický mód).
 - B.** **[M]** tlačítko stisknout. Nacházíte se o úroveň níž v módu programování.
 - C.** Potvrďte **program** tlačítkem **OK**.
 - D.** Potvrďte **nová spínací doba** tlačítkem **OK**.
 - E.** Zvolte tlačítky **[+/-]** požadovaný kanál a potvrďte tlačítkem **OK**.
 - F.** Pro normální zapnutí nebo vypnutí vyberte tlačítky **[+]** **zapnout** nebo **[-]** **vypnout** a potvrďte tlačítkem **OK**.
 - G.** Zvolte tlačítky **[+/-]** pro každý den v týdnu zapnout „ano“ nebo vypnout „ne“.
Výběr potvrďte tlačítkem **OK**.
 - H.** Nastavení času: Hodiny **[+/-]** a pak **OK**. Minuty **[+/-]** a pak **OK**.
 - I.** Potvrzení: Pokud bliká doba spínání, potvrďte tlačítkem **OK**.
Tlačítky **[+/-]** nastavte další varianty (**změna/smazat/konec**).
 - J.** Chcete-li pokračovat v programování, potvrďte **další spínací doba** tlačítkem **OK**.
Chcete-li programování ukončit, zvolte pomocí tlačítek **[+/-]** **konec** a potvrďte tlačítkem **OK**.

- 10. Impulz**
- Program -> Nové spínací doba -> [kanál A/B] -> []**
- Funkce nabízí možnost programovat čas sepnutí s pevně stanovenou dobou vypnutí. Hodiny se vypnou po impulzu (impulz max. 59:59 mm:ss). Programování se od standardní spínací doby (viz bod 8, 9) liší:
- Zvolte funkci **impulz** (9F).
 - Určete dobu vypnutí (**impulz minuta / impulz sekunda**).
 - Určete dny v týdnu.
 - Zvolte čas zapnutí (**čas hodina / čas minuta**).
 - Potvrzení: potvrďte blikající nabídku.

- 11. Spínací doba prázdnin**
- Program -> Nová spínací doba -> [kanál A/B] -> Prázdniny -> []**
- Pro každý kanál je možné nastavení prázdninového času. Je možnost permanentního nastavení období (denní) vypnutí (**prázdniny/vyp**) nebo zapnutí (**prázdniny/zap**).
 - Prázdninové spínací časy se nastaví pomocí odpovídajícího časového nastavení (8 / 9).
 - Výběr **prázdniny** se více v menu **nová spínací doba** nebude nabízet, pokud bude prázdninová spínací doba připravena k užívání. Prázdninová spínací doba může být přes menu **program změna** (13) nebo **program smazat** (12) změněna.

12. Další nastavení

Menu	Hlavní menu	Použití
program dotazy	program	Dotazy - spínací doby / Dotazy - místa v paměti
program kopírovat	program	Kopírování spínací doby z jednoho kanálu do jiného. Kanal se nepřepíše ale doplní dodatečnou spínací dobou. ⚠ Prázdninová spínací doba nejde kopírovat !!!
program smazat	program	Smazání spínací doby. Máte možnost všechny kanály, jeden kanál, nebo jednotlivé kanály smazat.
datum-čas	nastavení	Nastavení datumu a hodin.
letní čas	nastavení	Nastavení letního času.
jazyk	nastavení	Nastavení jazyka.
měřič	možnosti	Zobrazení provozních hodin a spínacího impulzu je pro kanál a spínací dobu společný.
PIN-kód	možnosti	Spínací hodiny máte možnost zakódovat pomocí 4-číselného kódu. Tento kód můžete změnit, aktivovat nebo zrušit. Pokud tento kód zapomenete, obraťte se na zákaznickou linku.
Reset - funkce		Stiskněte všechny 4 tlačítka zároveň na 2 s. Spínací hodiny se vrátí zpět. Spínací doba se nesmaže! Datum a čas se smažou – jako u uvedení do provozu (2).

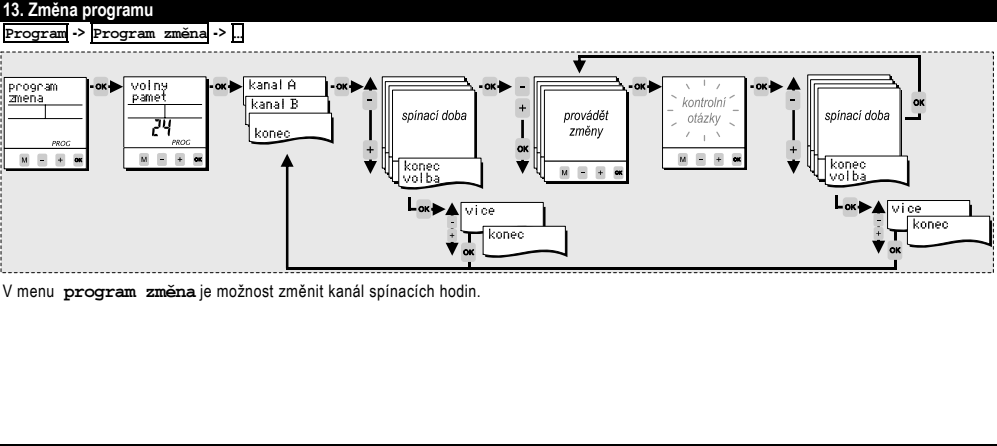

BATERIE CR 2450 (LiMnO2) 3 V.
Nepodléhá čl. 11 směrnice 2006/66/ES.



Schemat połączeń

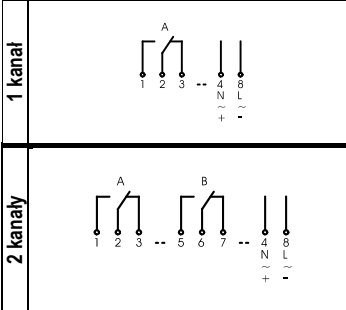

Spis

- Instrukcje bezpieczeństwa
- Uruchomienie
- Podgląd Menu
- Opis symboli
- Klawisze funkcyjne
- Wskazówki na temat użytkowania
- Wyjście ON OFF / Trwałe załączenie P
- Nowy program
- Przykład nowego programu
- Impuls czasowy
- Trwały program
- Dodatkowe parametry
- Zmiany w programie

1. Instrukcje bezpieczeństwa

- Instalacja powinna odbyć się przy pomocy odpowiednich narzędzi oraz przez wykwalifikowaną osobę! W przeciwnym razie istnieje niebezpieczeństwo pożaru lub porażenia prądem elektrycznym!
- Należy podłączyć zasilanie o właściwym napięciu / częstotliwości jaka jest podana na tabliczce znamionowej!
- Gwarancja traci ważność po otwarciu obudowy przez niepowołaną osobę!
- Obwody elektroniczne zegara chronione są przed różnego rodzaju zewnętrznymi zakłóceniami. Zegar może działać nieprawidłowo kiedy zakłócenia przekroczą dopuszczalne limity!!

2. Uruchomienie

- Zapakowany zegar znajduje się w stanie uśpienia, wyświetlacz jest wyłączony.
- Przytrzymaj przycisk OK przez 1 sekundę.
- Aktualna data oraz czas jest już ustawiony. Zegar uwzględni również różnice pomiędzy czasem letnim i zimowym.
- Wybierz właściwy język za pomocą przycisków +/- i potwierdź przytrzymując OK. (Uwaga: Przytrzymując M cofniesz się jeden krok od aktualnej funkcji)
- Jeżeli istnieje taka potrzeba data, czas oraz zmiany czasu letniego na zimowy mogą być również zmienione za pomocą przycisków +/- oraz potwierdzenie przez OK.

3. Podgląd Menu

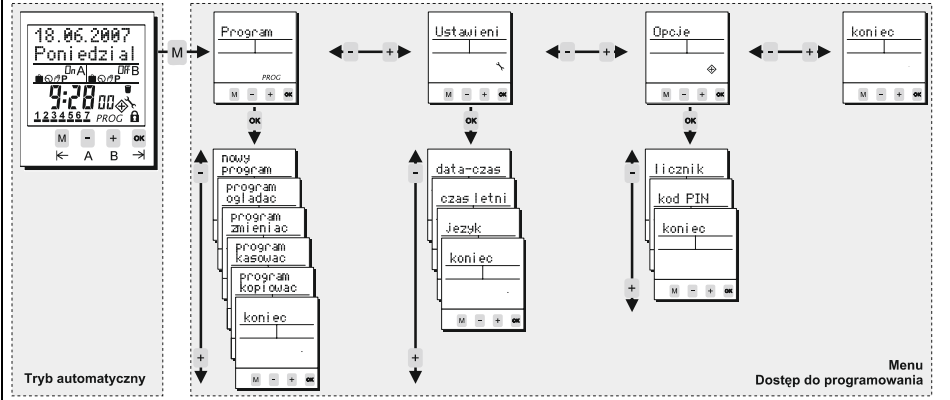

4. Opis symboli

On	Wyjście kanału załączone "ON"
Off	Wyjście kanału wyłączone "OFF"
📅	"Program Wakacyjny"
🕒	Program standardowy
👉	Ręczne załączenie. Zostanie skasowane po przejściu przez następny zaprogramowany punkt.
P	Trwałe ręczne załączenie. Działa niezależnie od programu.
📅	Dni tygodnia Poniedziałek, Wtorek, ... Niedziela; Podkreślenie jest aktywne jeżeli w danym dniu jest ustawiona funkcja programu.
📶	Sygnal impulsowy na wyjściu
🗑️	Program usunięty
🔒	Zegar jest zablokowany. Należy wprowadzić kod PIN w celu odblokowania wg wskazówek z pkt (12).

5. Klawisze funkcyjne

- M**: 1. Dostęp do menu (program, ustawienia, opcje) z trybu automatycznego. 2. Powrót do początku aktualnego menu (podmenu).
- +/-**: 1. Nastawienie podświetlonego elementu. 2. Przejście do następnego elementu.
- A/B**: 1. Tryb automatyczny: Załączenie lub wyłączenie programu do czasu następnej funkcji czasowej. 2. Tryb automatyczny: Po przytrzymaniu powyżej 3s. = Trwałe załączenie (7).
- OK**: 1. Aktywacja zegara w trybie pracy bez podłączonego zasilania. 2. Potwierdzenie wyboru funkcji lub wprowadzonej wartości.

6. Wskazówki na temat użytkowania

- Zegar może być programowany bez podłączonego zasilania po przytrzymaniu przycisku OK.
- Aby powrócić o jeden krok lub o jeden poziom w menu należy przycisnąć M.
- Po przejściu przez całe menu i potwierdzenie przez koniec powrócimy do trybu pracy automatycznej.
- Na końcu każdego menu możemy za pomocą przycisków +/- wybrać pomiędzy koniec a kontynuuj. Wybierając kontynuuj zegar powróci do początku danego podmenu.
- Jeżeli potwierdzimy koniec przed wprowadzeniem wszystkich nastaw, zegar powróci do trybu pracy automatycznej bez wprowadzania zmian.

7. Wyjście ON OFF / Trwałe załączenie P

- Wyjście ON/ OFF**: Przytrzymując przycisk A/B (+/-) możemy ręcznie załączać lub wyłączać zegar. Ręczne załączenie jest oznaczone na wyświetlaczu symbolem dłoni do czasu następnego punktu programu. (tymczasowe załączenie)
- Trwałe załączenie P**: Przytrzymując przycisk A/B (+/-) dłużej niż 3 sek. wyjście zostanie trwałe załączone (ON) lub wyłączone (OFF). Zegar będzie w tym stanie do czasu kolejnego długiego (> 3 sek.) przytrzymania przycisku. (trwałe załączenie)

8. Nowy program (Zobacz również przykład (9))

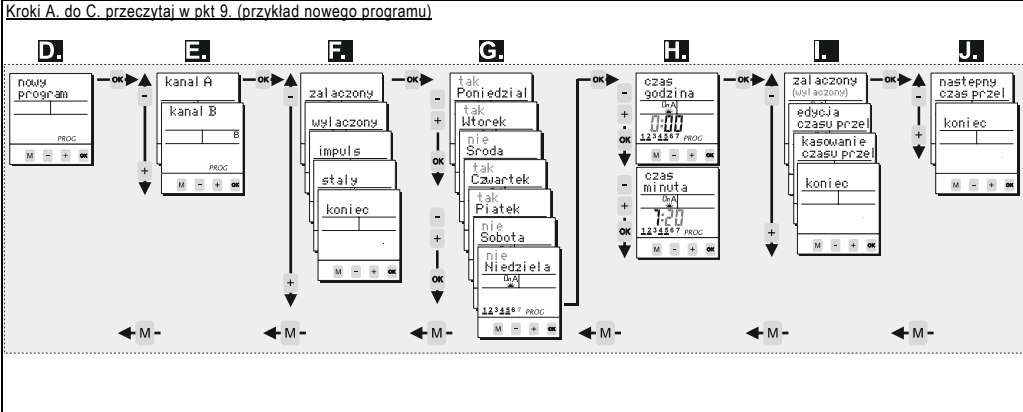

9. Przykład nowego programu (załączony lub wyłączony)

- Jeżeli zasilanie jest odłączone przytrzymaj OK przez jedną sekundę. Wyświetlacz przejdzie do trybu pracy automatycznej.
- Przyciśnij M, zegar przejdzie do menu z ustawieniami.
- Potwierdź Program przez OK.
- Potwierdź nowy program przez OK.
- Wybierz właściwy kanał za pomocą +/- i potwierdź przez OK.
- Dla normalnego sterowania wybierz załączony (ON) lub wyłączony (off) za pomocą +/- i potwierdź przez OK.
- Należy wybrać, dla którego dnia tygodnia (1...7) przełączenie ma nastąpić. Za pomocą +/- ustawiamy "tak" lub "nie" dla odpowiedniej daty. Każdy dzień należy potwierdzić OK.
- Ustawianie czasu: Godziny +/- i OK, Minuty +/- i OK.
- Potwierdzenie wprowadzonego czasu: Jeżeli pulsujący czas jest prawidłowy, ustaw załączony (ON) lub wyłączony (off) i potwierdź OK. Po sprawdzeniu możesz wybrać edycja/ kasowanie oraz koniec za pomocą +/-.
- Jeżeli chcesz kontynuować programowanie, wybierz następny czas przelaczania i potwierdź OK, koniec.

10. Impuls czasowy

- Program -> nowy program -> kanał A/B -> []
- Funkcja impulsu czasowego umożliwia zamknięcie wyjścia zegara na określony okres czasowy o ustalonej godzinie. Kiedy czas trwania impulsu dobiegnie do końca wyjście zegara wyłączy się automatycznie (czas trwania impulsu może wynosić maksymalnie 59:59 mm:ss). Programowanie odbywa się analogicznie jak w poprzednim przypadku (patrz punkt 8 / 9) z następującymi różnicami:
- Wybierz funkcja impuls (9F).
 - Ustal długość trwania impulsu (minut / sekund).
 - Zaprogramuj poszczególne dni tygodnia
 - Wprowadź czas załączenia impulsu (godzina / minuta)
 - Sprawdzenie: Potwierdź pulsujące podsumowanie programu.

11. Trwały program

- Program -> nowy program -> kanał A/B -> stały -> []
- Możliwe jest ustawienie funkcji trwałego załączenia (funkcja wakacyjna) dla każdego kanału. Podczas jego trwania (w funkcji tej wybieramy nie godziny lecz całe dni) wybrany kanał może być wyłączony (stałe wyłączony) lub załączony (stałe załączony).
 - Programowanie tej funkcji jest opisane w punktach (8 / 9).
 - Funkcja trwałego programu stały nie jest dostępna w menu nowy program. Czas załączenia oraz usuwanie jest dostępne w menu Program zmieniaj (13) oraz Program kasowac (12).

12. Dodatkowe parametry

Menu	Główne Menu	Aplikacja
Programm ogladac	Program	Optimalizacja punktów programu oraz przypomnienie rozmieszczenia w pamięci.
Programm kopiowac	Program	Kopiowanie programu z jednego kanału na drugi. Pamięć kanału nie będzie nadpisana; skopiowane funkcje pojawiają się dodatkowo. ⚠ Funkcja trwałego załączenia nie jest kopiowana!
Programm kasowac	Program	Usuwanie funkcji czasowych. Programy do obwodu kanałów, pojedynczych kanałów oraz pojedyncze funkcje czasowe mogą zostać usunięte.
Data-czas	Ustawienia	Ustawianie daty i godziny.
Czas letni	Ustawienia	Ustawianie czasu letniego I zimowego (ON/OFF)
Jezzyk	Ustawienia	Wybór języka
licznik	Opcje	Wyświetla licznik godzin oraz licznik impulsów dla każdego kanału.
Kod PIN	Opcje	Zegar może być zablokowany 4 cyfrowym kodem PIN. Kod może być ustawiany, aktywowany lub deaktywowany. Jeżeli zapomnisz kodu skontaktuj się z obsługą klienta.
Funkcja Restru		Przytrzymaj wszystkie przyciski na 2 sekundy. Zegar zostanie zresetowany.. Skasowane zostaną data I czas ale nie program laczeń.

13. Zmiany w programie

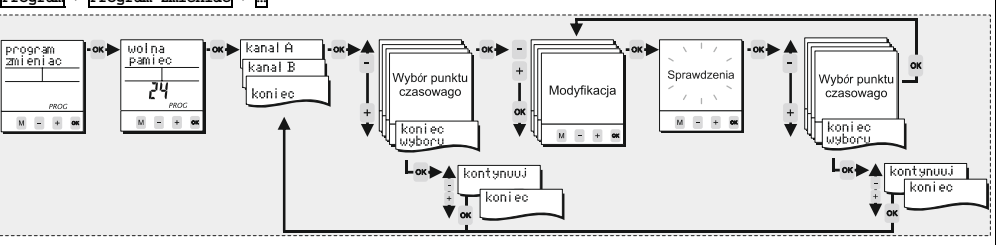

Za pomocą funkcji Program zmieniaj każdy pojedynczy punkt czasowy może zostać zmodyfikowany.

BATERIEN CR 2450 (LiMnO2) 3 V.
Produkt nie podlega Art.11 Dir. 2006/66/EG.

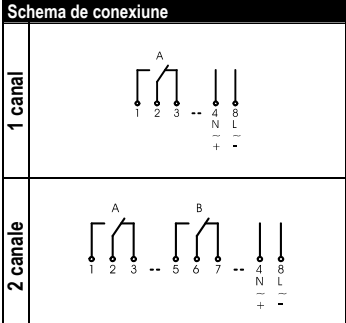

- Sumar**
1. Instrucțiuni de siguranță
 2. Setări inițiale
 3. Descriere meniu
 4. Semnificația simbolurilor
 5. Funcțiile tastelor
 6. Stat de programare
 7. Canal ON OFF / Permanent P
 8. Program Nou
 9. Exemplu „Program nou“
 10. Impuls
 11. Program permanent
 12. Setări suplimentare
 13. Modificare program

- 1. Instrucțiuni de siguranță**
- ⚠ Instalarea și asamblarea echipamentului electric trebuie realizată numai de persoane calificate! Altfel există pericol de electrocutare sau incendiu!
 - ⚠ Conectarea alimentării tensiune/frecvență trebuie să fie în concordanță cu parametrii indicați pe eticheta produsului!
 - ⚠ Garanția produsului se pierde în cazul defacerii carcasei de către persoane neautorizate!
 - ⚠ Circuitul electronic este protejat împotriva unei game largi de factori externi. Dacă limitele admise ale influențelor externe sunt depășite se poate ajunge la o funcționare incorectă a programatorului.

- 2. Setări inițiale**
- Ceasul programabil este livrat în starea STAND-BY display-ul fiind neactivat (afișare inactivă).
 - Apăsăți tasta **OK** pentru 1 secundă.
 - Data curentă și ora sunt deja programate conform setărilor europene pentru economia de energie.
 - Selectați limba dorită apăsând **[+]** și confirmați prin apăsarea tastei **OK**. (Remarcă: Prin apăsarea tastei **[M]** reveniți cu un pas înapoi de la poziția curentă)
 - Dacă este necesar, data, ora și modalitatea de economisire a energiei pot fi modificate de asemenea prin apăsarea tastelor **[+]** și a subsecvenței de confirmare cu tasta **OK**.

3. Descriere meniu

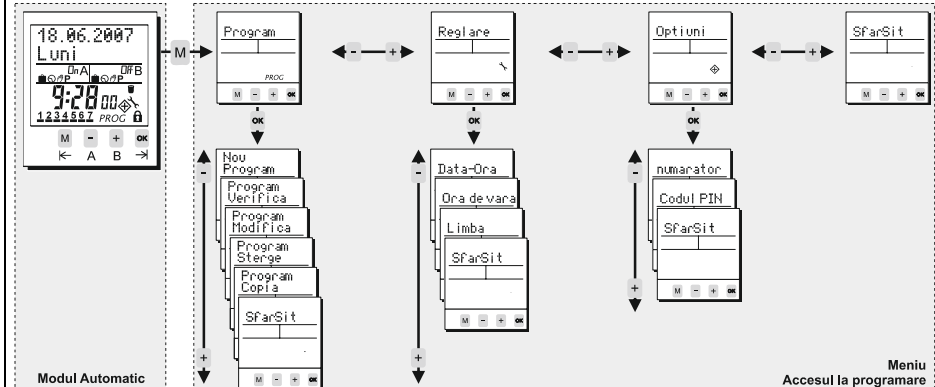

4. Semnificația simbolurilor

On	Canalul este comutat în starea ON - anclanșare
Off	Canalul este comutat în starea OFF - declanșare
[M]	Pentru data curentă "programul de vacanță" / "permanent pe dată" este activat
[S]	Funcționare după un program standard preinstalat
[H]	Starea curentă se bazează pe setarea manuală. Starea va fi modificată la următoarea programare.
P	Starea curentă se bazează pe setarea manuală. Această stare este permanentă până la terminarea reprogramării manuale (vezi punctul 7).
[1234567]	Zilele săptămânii Luni, Marți, ... Duminică; (1, 2, ... 7) Linia de sub număr indică dacă programul este activ pentru ziua respectivă.
[P]	Stare curentă bazată pe timpul de comutație setat cu funcția impuls.
[M]	Element prezent în submeniul "ștergere program"
[L]	Ceasul programabil este blocat; pentru deblocarea dispozitivului este necesară introducerea codului PIN (vezi punctul 12).

5. Funcțiile tastelor

- [M]** 1. Pentru accesarea meniului (program, setări, opțiuni) din modul automatic.
2. Pentru a revenii la poziția precedentă din meniu.
- [+]** 1. Pentru setarea digitului cu afișare intermitentă.
2. Pentru căutarea într-o opțiune.
- [A/B]** 1. Funcționare automată: Pentru comutarea canalului ON sau OFF până la realizarea următoarei programări.
2. Funcționare automată: O apăsare mai lungă de 3 sec. = Statut de comutație permanentă (7).
- OK** 1. Pentru activarea display-ului (afișajului) când se operează fără alimentare.
2. Pentru confirmarea selecției ori a datei introduse.

6. Stat de programare

- Dispozitivul se poate programa fără existența alimentării externe numai după ce se apasă tasta **OK**.
- Pentru a revenii cu un pas sau un nivel înapoi în interiorul meniului apăsați tasta **[M]**.
- După completarea meniului confirmați cu **SfarSit** iar afișajul revine în modul automatic.
- Cu tastele **[+]** alegerea se poate schimba de la **SfarSit** la **Continuu**. Prin confirmarea **Continuu** programatorul revine la începutul meniului curent.
- Când confirmați **SfarSit** înaintea completării, ceasul programabil revine la modul automatic fără salvarea datelor inserate.

7. Canal ON OFF / Permanent P

- Canal ON OFF**
- La apăsarea tastelor **[A/B]** are loc comutația manuală a canalului. Ca rezultat statutul comutației este marcat cu simbolul mâinii și rămâne așa până la următorul pas de programare. (reglare temporară)
- Comutație permanentă P**
- La apăsarea tastei corespunzătoare canalului **[A/B]** mai mult de 3 sec. canalul este comutat permanent ON sau OFF. Statutul rămâne până la următoarea apăsare manuală a tastei (> 3 sec.). (reglare permanentă)

8. Program Nou (Vezi de asemenea și exemplul de la punctul 9)

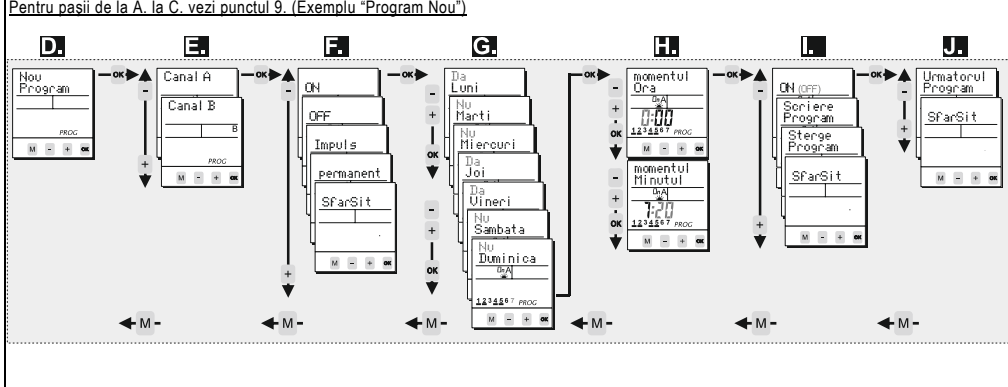

9. Exemplu „Program Nou“ (Pentru un timp de comutație regulat)

- Dacă alimentarea este deconectată apăsați tasta **OK** pentru o secundă. Afișarea display-ului apare în Modul Automatic.
- Apăsăți tasta **[M]**, se realizează intrarea în meniu.
- Confirmați **Program** cu **OK**.
- Confirmați **Nou Program** cu **OK**.
- Alegeți canalul dorit cu tastele **[+]** și confirmați cu tasta **OK**.
- Pentru timpii de comutație alegeți **ON** sau **OFF** cu tastele **[+]** și confirmați cu **OK**.
- La acest nivel se activează ziua săptămânii (1..7) care se dorește a fi programată. Cu **[+]** activați "yes" sau dezactivați "no" data corespunzătoare. Confirmați fiecare zi cu tasta **OK**.
- Reglați timpul: Ore cu **[+]** și apoi **OK**. Minute cu **[+]** și apoi **OK**.
- Verificarea timpul de comutație setat: Dacă sumarul programului afișat intermitent este corect, verificați **ON** sau **OFF** cu **OK**. După verificare aveți de ales între **Scriere/Sterge** și **SfarSit** cu tastele **[+]**.
- Dacă doriți să continuați cu programarea, confirmați **Urmatorul Program** cu tasta **OK**. Pentru a părăsi meniu de programare confirmați **SfarSit**.

10. Impuls

- Program** → **Nou program** → **Canal A/B** → **[P]**
- Funcția impuls vă oferă posibilitatea programării cu o durată de timp definită. Imediat ce durata impulsului expiră dispozitivul comută în starea OFF automat. (durata maximă a impulsului poate fi de 59:59 mm:ss).
- Programarea se realizează la fel ca un timp de comutație standard (vezi punctele 8 / 9) însă cu următoarele diferențe:
- Alegeți funcția **Impuls** (vezi punctul 9F).
 - Definiți durata impulsului (**Impuls Minutul / Impuls Secunda**).
 - Programați zilele săptămânii
 - Programați momentul comutației (**momentul Ora / momentul Minutul**)
- Valide: Confirmă afișarea intermitentă a sumarului programării impuls

11. Program permanent

- Program** → **Nou program** → **Canal A/B** → **permanent** → ...
- Este posibilă câte o programare permanentă (funcție de vacanță) pentru fiecare canal. Pe perioada dorită (funcție activă pentru zilele întregi) canalul poate fi comutat **off** (**permanent OFF**) sau **on** (**permanent ON**).
 - Programarea acestei funcții este descrisă în (8 / 9).
 - Alegerea **permanent** nu va mai fi oferită în plus în interiorul meniului **Nou Program** atunci când ea este deja utilizată. Timpul de comutație poate fi modificat și șters **Program Modifica** (13) respectiv **Program Sterge** (12).

12. Setări suplimentare

Meniu	Meniu principal	Aplicație
Program Verifica	Program	Pentru verificarea pașilor de programare și a locațiilor de memorie rămase libere
Program Copia	Program	Copierea dintr-un canal în altul. Memoria canalului nu va fi suprapusă peste cea existentă, informația copiată va apare adițional. ⚠ Funcția permanentă nu se poate copia!
Program Sterge	Program	Ștergerea programării. Setare valabilă pentru toate canalele, un singur canal și o singură programare specifică canalului poate fi ștersă.
Data-Ora	Reglare	Reglarea datei și a orei
Ora de vara	Reglare	Reglarea orei legale (ON/OFF)
Limba	Reglare	Alegerea limbii în care se face programarea
Numarator	Optiuni	Vizualizarea orei și momentului de comutație pentru fiecare canal.
Codul PIN	Optiuni	Ceasul programabil poate fi blocat cu un cod PIN din 4 cifre. Codul poate fi reglat, activat și dezactivat. Dacă ați uitat Codul vă rugăm apelați serviciul clienți.
Funcția Reset		Apăsăți toate tastele timp de 2 secunde. Dispozitivul se resetează. Valorile pentru dată și oră vor fi șterse și trebuie reintroduse. Programarea comutației nu va fi ștersă!

13. Modificare program

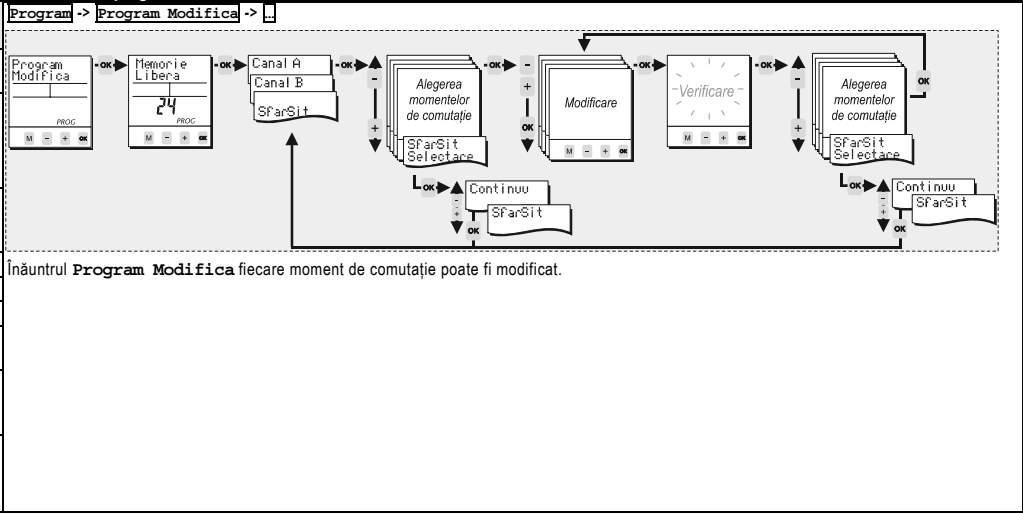

BATTERY CR 2450 (LiMnO2) 3 V.
Complies with Article 11, EU directive 2006/66/CE.

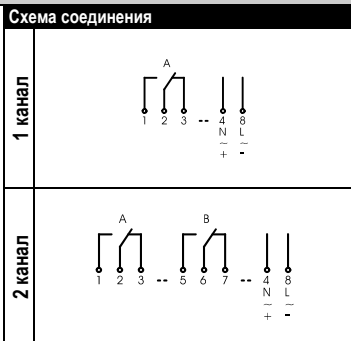

- Содержание**
1. Рекомендации по установке
 2. Начальные настройки
 3. Описание меню
 4. Описание знаков
 5. Кнопки функций
 6. Рекомендации по программированию
 7. Канал ВКЛ ВЫКЛ / Постоянное П
 8. Новая программа
 9. Пример «Новая программа»
 10. Импульс
 11. Постоянная программа
 12. Дополнительные настройки
 12. Функция сброса
 13. Изменить программу

- 1. Рекомендации по установке**
- ⚠ Установка и монтаж электрического оборудования должны выполняться опытным персоналом. Существует опасность возгорания и электрического удара.
 - ⚠ Присоединяйте оборудование, учитывая указания в отношении напряжения и частоты, которые были указаны на изделии.
 - ⚠ Если неуполномоченный персонал выполнит вскрытие или внес изменения, теряется право на гарантийное обслуживание.
 - ⚠ Электронная цепь устройства была защищена от большой гаммы помех. Однако, помехи более высоких уровней могут привести к неправильному функционированию устройства.

- 2. Начальные настройки**
- Устройство было настроено на РЕЗЕРВНЫЙ режим, дисплей выключен.
 - Держите в нажатом состоянии кнопку **OK** в течение 1 секунды.
 - Текущая дата и время были уже настроены в соответствии с европейскими заданиями по экономии энергии.
 - Выберите необходимый язык, нажав на кнопки **[+]** и подтвердите выбор, нажав на кнопку **OK**. (Внимание: нажатие на **[M]** выполняет перемещение с текущего положения на предыдущее).
 - Если необходимо, можно настроить дату, время и режим экономии энергии, нажимая на кнопки **[+]**, а затем подтвердив настройку, нажав на кнопку **OK**.

3. Описание меню

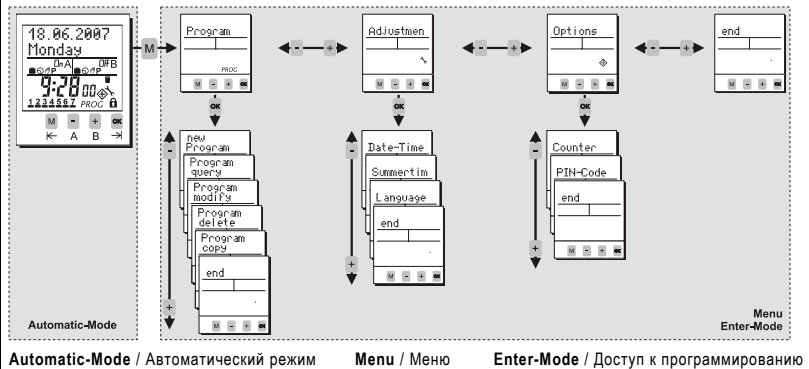

4. Описание знаков

- [On]** Канал переключён на состояние ВКЛ
- [Off]** Канал переключён на состояние ВЫКЛ
- [P]** Функционирование в режиме «отпускная программа»
- [Clock]** Функционирование на основании подключённой программы
- [Hand]** Ручная коррекция. Настройка будет изменена с последующей программой.
- [P]** Ручная коррекция. Постоянное состояние сохранится до ручного сброса (7).
- [1234567]** Дни недели: понедельник, вторник ... воскресенье. Чёрточка под цифрой указывает на то, что этот день был запрограммирован.
- [P]** Было включено переключение с функцией Импульс
- [Trash]** Элемент, присутствующий в подменю «стереть программу».
- [Lock]** Устройство заблокировано. Для его деблокировки необходимо ввести код PIN (12).

Automatic-Mode / Автоматический режим Menu / Меню Enter-Mode / Доступ к программированию

5. Описание функциональных кнопок

- [M]** 1. Для получения доступа к меню (программа, настройка, варианты) с автоматического режима.
2. Для возврата назад, к предыдущему положению меню.
- [+]** 1. Для настройки мигающего данного.
2. Чтобы пробежаться по вариантам.
- [A/B]** 1. Автоматический режим: Переключает канал на ВКЛ или ВЫКЛ до срабатывания последующей программы.
2. Автоматический режим: Нажатие в течение 3 сек. = переключение в постоянное состояние (7).
- [OK]** 1. Для включения дисплея, когда идёт работа без питания.
2. Для подтверждения выбора или введённых данных.

6. Рекомендации по программированию

- Устройство можно запрограммировать даже без питания. Необходимо нажать на **OK**.
- После возврата назад, когда вы находитесь внутри меню, нажмите на **[M]**.
- После завершения работы в меню и нажатия на **end** (конец) дисплей вернётся в автоматический режим.
- С помощью **[+]** можно выбрать **end** (конец) или **Continue** (продолжить). Если вы выберете **Continue** (продолжить), устройство вернётся на начало текущего меню.
- Если вы выберете **end** (конец) до завершения программирования, устройство вернётся в автоматический режим без сохранения введённых данных.

7. Канал ON OFF (ВКЛ ВЫКЛ) / Постоянное P

- Канал ON OFF (ВКЛ ВЫКЛ)**
- Если нажать на кнопки **[A/B]**, будет выполнено ручное переключение канала. Переключение показывается на дисплее с помощью изображения руки и остаётся в ручном режиме до следующего программирования.
- Постоянное переключение P**
- Если держать в нажатом состоянии кнопку соответствующего канала **[A/B]** в течение 3 сек., канал переключится для постоянного функционирования на ВКЛ или на ВЫКЛ. Останется неизменным до последующего нажатия на кнопку в течение 3 сек.

8. Новая программа (см. также пункт 9)

См. пункт 9, где описываются шаги от А до С (пример «Новая программа»)

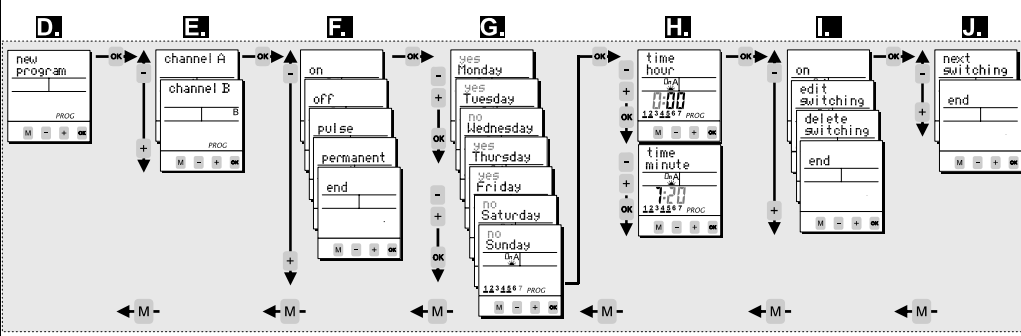

9. Пример «Новая программа» (с переключением на вкл или выкл)

- A. Если нет питания, держите нажатой кнопку **OK** в течение 1 секунды. Дисплей начнёт показывать в автоматическом режиме.
- B. Если нажмёте на **[M]**, откроется меню устройства.
- C. Подтвердите выбор **New Program** (новая программа), нажав на **OK**.
- D. Подтвердите выбор **New Program** (новая программа), нажав на **OK**.
- E. Выберите необходимый канал с помощью **[+]** и подтвердите выбор, нажав на **OK**.
- F. Для программирования ВКЛ/ВЫКЛ выберите **on** или **off** с помощью **[+]** и подтвердите выбор, нажав на **OK**.
- G. Сейчас можно выбрать дни (1... 7), необходимые для программирования. С помощью **[+]** включается "Yes" (да) или выключается "No" (нет) соответствующий день. Подтвердите каждый день, нажав на **OK**.
- H. Настройка времени: часы **[+]**, затем **OK**. Минуты **[+]**, затем **OK**.
- I. Проверка введённого программирования: Если программа мигает, значит всё правильно. Выберите **on** или **off** с помощью **OK**. После проверки необходимо выбрать между **edit/delete** (установить/удалить) и **end** (конец) с помощью **[+]**.
- J. Если вы хотите продолжить программирование, подтвердите **next switching** (следующая программа) с помощью **OK**. Чтобы выйти из программирования, нажмите на **end** (конец).

10. Импульс

- Program -> New program -> Channel A/B -> [P] // (программа - новая программа - канал A/B)**
- Функция импульса даёт возможность настроить программу с определённой продолжительностью действия. После завершения импульса, устройство автоматически переключается на ВЫКЛ (продолжительность импульса может достигать не более 59:59 мм:сс).
- Для выполнения программирования используйте информацию, изложенную в пунктах 8 / 9, обращая внимание на следующие различия:
- Выберите функцию **Pulse** (импульс) (9F).
 - Определите продолжительность импульса (**pulstime minute / pulstime second**) (минуты импульса / секунды импульса).
 - Выполните программирование дней недели.
 - Установите время для переключения (**Time Hour / Time minutes** - время часы / время минуты).
 - Подтверждение: подтвердить мигающие данные.

11. Постоянная программа

- Program -> New program -> Channel A/B -> permanent -> [P] // (программа - новая программа - канал A/B - постоянно)**
- Можно иметь постоянную программу (отпускная функция) для каждого канала. Во время данного периода (функция действительна для всего дня) канал может быть переключён на выкл (**permanent off** - постоянно выкл) или на вкл (**permanent on** - постоянно вкл).
 - Программирование данной функции было описано в пунктах (8 / 9).
 - Выбор **permanent** (постоянно) больше не будет появляться в меню **new program** (новая программа), когда он уже используется. Программирование можно изменить и стереть в **Program modify** (изменить программу) (13) и **Program Delete** (стереть программу) (13).

12. Дополнительные настройки

Меню	Главное меню	Применение
Program query (проверить программу)	Program (программа)	Для проверки программирования и свободных положений в памяти.
Program Copy (копировать программу)	Program (программа)	Копирование с одного канала в другой. Память канала не будет переписываться; скопированные программы будут добавлены. ⚠ Постоянную функцию нельзя скопировать.
Program Delete (стереть программу)	Program (программа)	Стирает программы. Можно стереть программу для всех каналов, отдельных каналов и отдельные программы, введённые в канал.
Date-Time (дата - время)	Adjustment (настройки)	Настройка даты и времени.
Summertime (декретное время)	Adjustment (настройки)	Настройка декретного времени (ВКЛ/ВЫКЛ).
Language (язык)	Adjustment (настройки)	Выбор языка.
Counter (счётчик)	Options (варианты)	Показывает часы и переключения для каждого канала.
PIN - Code	Options (варианты)	Устройство можно заблокировать с помощью кода PIN, состоящего из 4 цифр. Код можно установить, включить и выключить. Если вы забудете PIN, необходимо связаться со службой работы с покупателем.
Функция сброса		Держите в нажатом состоянии все кнопки в течение 2 сек. Устройство выполнит сброс. Надо будет снова ввести дату и время. Программы не будут стёрты!

13. Изменить программу

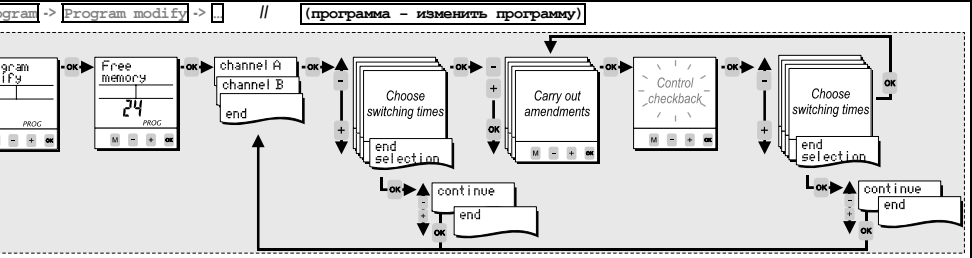

- В **Program modify** (изменить программу) можно изменить каждую отдельную программу.
- Изменить / **Carry out amendments**
Выбор времени переключения / **Choose switching times**
Проверка / **Control checkback**

BATTERY CR 2450 (LiMnO2) 3 V.
Complies with Article 11, EU directive 2006/66/CE.