

PULSAR MAX  
**Installation Guide**

# INDEX

## GETTING STARTED

<b>Data Sheet</b>	4
General Specifications	4
Electrical Specifications	6
Part Number Structure	8
<b>Safety Warnings</b>	10
<b>Tools and Mounting Parts</b>	12
Required tools	12
Included mounting parts	12

## INSTALLATION

<b>Installing the Wall plate</b>	14
<b>Preparing the charger</b>	18
<b>Lower Connection</b>	20
<b>Rear Connection</b>	22
<b>Electrical Wiring</b>	24
Single Phase Version	24
Three Phase Version	24
<b>Closing the Charger</b>	26
<b>Installing the Plug Holder</b>	28
<b>Registering the Charger</b>	30
<b>Safety and Maintenance</b>	32

## General Specifications

## Especificaciones generales



<b>A.</b> Charging Mode (IEC 61851-1) <i>Modo de carga (IEC 61851-1)</i>	3
<b>B.</b> Dimensions without cable <i>Dimensiones sin cable</i>	198x201x99 mm
<b>C.</b> Weight without cable <i>Peso sin cable</i>	1.3 kg
<b>D.</b> Operating Temperature <i>Temperatura de funcionamiento</i>	-25 °C to 50 °C
<b>E.</b> Storage Temperature <i>Temperatura de almacenamiento</i>	-40 °C to 70 °C
<b>F.</b> Standards <i>Normas</i>	LVD 2014/35/EU, EMC 2014/30/EU, IEC 61851-1, IEC 61851-21-2, IEC 62196-2, ROHS 2011/65/EU, CE mark, BS 7671:2018+A1:2020.

## FR Fiche technique : Spécifications générales

<b>A.</b> Mode de charge (IEC 61851-1)	<b>D.</b> Température de fonctionnement
<b>B.</b> Dimensions sans câble	<b>E.</b> Température de stockage
<b>C.</b> Poids sans câble	<b>F.</b> Normes

## IT Scheda tecnica: Specifiche generali

<b>A.</b> Modalità di ricarica (IEC 61851-1)	<b>D.</b> Temperatura di esercizio
<b>B.</b> Dimensioni senza cavo	<b>E.</b> Temperatura di stoccaggio
<b>C.</b> Peso senza cavo	<b>F.</b> Standard

## NO Datablad: Generelle spesifikasjoner

<b>A.</b> Lademodus (IEC 61851-1)	<b>D.</b> Drifttemperatur
<b>B.</b> Dimensjoner uten kabel	<b>E.</b> Lagringstemperatur
<b>C.</b> Vekt uten kabel	<b>F.</b> Standarder

## CA Fitxa tècnica: Especificacions generals

<b>A.</b> Mode de càrrega (IEC 61851-1)	<b>D.</b> Temperatura de funcionament
<b>B.</b> Dimensions sense cable	<b>E.</b> Temperatura d'emmagatzematge
<b>C.</b> Pes sense cable	<b>F.</b> Normes

## DA Datablad: Generelle specifikationer

<b>A.</b> Opladningstilstand (IEC 61851-1)	<b>D.</b> Driftstemperatur
<b>B.</b> Dimensioner uden kabel	<b>E.</b> Opbevaringstemperatur
<b>C.</b> Vægt uden kabel	<b>F.</b> Standarder

## FI Tekniset tiedot: Yleiset ominaisuudet

<b>A.</b> Lataustila (IEC 61851-1)	<b>D.</b> Käyttölämpötila
<b>B.</b> Mitat ilman kaapelia	<b>E.</b> Säilytyslämpötila
<b>C.</b> Paino ilman kaapelia	<b>F.</b> Standardit

## HU Adatlap: Általános jellemzők

<b>A.</b> Töltési mód (IEC 61851-1)	<b>D.</b> Üzemi hőmérséklet
<b>B.</b> Méretek a kábel nélkül	<b>E.</b> Tárolási hőmérséklet
<b>C.</b> Súly a kábel nélkül	<b>F.</b> Szabványok

## LV Datu lapa: Vispārigās specifikācijas

<b>A.</b> Uzlādes režīms (IEC 61851-1)	<b>D.</b> Darba temperatūra
<b>B.</b> Izmēri bez kabeļa	<b>E.</b> Uzglabāšanas temperatūra
<b>C.</b> Svars bez kabeļa	<b>F.</b> Standarti

## RO Fișă tehnică: Specificații generale

<b>A.</b> Mod de încărcare (IEC 61851-1)	<b>D.</b> Temperatura de funcționare
<b>B.</b> Dimensiuni fără cablu	<b>E.</b> Temperatura de depozitare
<b>C.</b> Greutate wfără cablu	<b>F.</b> Standarde

## UK Технічні характеристики: Загальні технічні характеристики

<b>A.</b> Режим заряджання (IEC 61851-1)	<b>D.</b> Робоча температура
<b>B.</b> Розмір без кабелю	<b>E.</b> Температура зберігання
<b>C.</b> Вага без кабелю	<b>F.</b> Стандарти

## RU Спецификация: Общие технические условия

<b>A.</b> Режим зарядки (IEC 61851-1)	<b>D.</b> Рабочая температура
<b>B.</b> Размеры без кабеля	<b>E.</b> Температура хранения
<b>C.</b> Вес без кабеля	<b>F.</b> Стандарты

## DE Datenblatt: Allgemeine Spezifikationen

<b>A.</b> Lademodus (IEC 61851-1)	<b>D.</b> Betriebstemperatur
<b>B.</b> Abmessungen ohne Kabel	<b>E.</b> Lagertemperatur
<b>C.</b> Gewicht ohne Kabel	<b>F.</b> Normen

## NL Informatieblad: Algemene specificaties

<b>A.</b> Lademodus (IEC 61851-1)	<b>D.</b> Bedrijfstemperatuur
<b>B.</b> Afmetingen zonder kabel	<b>E.</b> Opslagtemperatuur
<b>C.</b> Gewicht zonder kabel	<b>F.</b> Normen

## PT Ficha técnica: Especificações gerais

<b>A.</b> Modo de carregamento (IEC 61851-1)	<b>D.</b> Temperatura de funcionamento
<b>B.</b> Dimensões sem cabo	<b>E.</b> Temperatura de armazenamento
<b>C.</b> Peso sem cabo	<b>F.</b> Normas

## SV Datablad: Allmänna specifikationer

<b>A.</b> Laddningsläge (IEC 61851-1)	<b>D.</b> Drifttemperatur
<b>B.</b> Dimensioner utan kabel	<b>E.</b> Förvaringstemperatur
<b>C.</b> Vikt utan kabel	<b>F.</b> Standarder

## CS Katalogový list: Obecné specifikace

<b>A.</b> Režim nabíjení (IEC 61851-1)	<b>D.</b> Provozní teplota
<b>B.</b> Rozměry bez kabelu	<b>E.</b> Teplota pro skladování
<b>C.</b> Hmotnost bez kabelu	<b>F.</b> Normy

## ET Andmeleht: Üldised spetsifikatsioonid

<b>A.</b> Laadimisrežiim (IEC 61851-1)	<b>D.</b> Töötemperatuur
<b>B.</b> Mõõdud ilma kaablita	<b>E.</b> Hoiustamistemperatuur
<b>C.</b> Kaal ilma kaablita	<b>F.</b> Standardid

## EL Δελτίο δεδομένων: Γενικές προδιαγραφές

<b>A.</b> Λειτουργία φόρτισης (IEC 61851-1)	<b>D.</b> Βάρος χωρίς το καλώδιο
<b>B.</b> Διαστάσεις χωρίς το καλώδιο	<b>E.</b> Θερμοκρασία λειτουργίας
	<b>F.</b> Θερμοκρασία φύλαξης

## IS Gagnablað: Almenn lýsing

<b>A.</b> Hleðslustilling (IEC 61851-1)	<b>D.</b> Vinnuhitastig
<b>B.</b> Mál án snúru	<b>E.</b> Geymsluhiti
<b>C.</b> Þyngd án snúru	<b>F.</b> Staðlar

## PL Arkusz danych: Specyfikacja ogólna

<b>A.</b> Tryb ładowania (IEC 61851-1)	<b>D.</b> Temperatura robocza
<b>B.</b> Wymiary bez kabla	<b>E.</b> Temperatura przechowywania
<b>C.</b> Waga bez kabla	<b>F.</b> Normy

## SK Údajový hárok: Parametre

<b>A.</b> Režim nabíjania (IEC 61851-1)	<b>D.</b> Prevádzková teplota
<b>B.</b> Rozmery bez kábla	<b>E.</b> Skladovacia teplota
<b>C.</b> Hmotnosť bez kábla	<b>F.</b> Normy

## HE גיליון נתונים: מפרט כללי

<b>D.</b> טמפרטורת הפעלה	<b>A.</b> מצב טעינה
<b>E.</b> טמפרטורת אחסון	<b>B.</b> מידות ללא הכבל
<b>F.</b> תקנים	<b>C.</b> משקל ללא הכבל



# Data Sheet

ES Ficha técnica

## Part Number Structure Composición del número de pieza



XXXX-X-X-X-XXX  
1 2 3 4 5 6

- |           |          |              |             |                       |                  |
|-----------|----------|--------------|-------------|-----------------------|------------------|
| 1. MODEL  | 2. CABLE | 3. CONNECTOR | 4. POWER    | 5. ADDITIONAL FEATURE | 6. CUSTOM        |
| 1. MODELO | 2. CABLE | 3. CONECTOR  | 4. POTENCIA | 5. FUNCIÓN ADICIONAL  | 6. PERSONALIZADO |

PULSAR MAX

PLP2	0 - 5 m M - 7 m	1 - Type 1	2 - 74 kW (32 A) 1P 3 - 11 kW (16 A) 3P 4 - 22 kW (32 A) 3P	9 - Residual Current Detection (DC 6mA) F - Residual Current Detection (DC 6mA) + Earthing protection	XXX - Colours
------	--------------------	------------	---	--	---------------

### FR Fiche technique : Structure du numéro de pièce

- |               |                                    |
|---------------|------------------------------------|
| 1. MODÈLE     | 5. FONCTIONNALITÉS SUPPLÉMENTAIRES |
| 2. CÂBLE      | 6. PERSONNALISATION                |
| 3. CONNECTEUR |                                    |
| 4. PUISSANCE  |                                    |

### IT Scheda tecnica: Struttura del numero di parte

- |               |                        |
|---------------|------------------------|
| 1. MODELLO    | 5. FUNZIONE AGGIUNTIVA |
| 2. CAVO       | 6. PERSONALIZZAZIONE   |
| 3. CONNETTORE |                        |
| 4. POTENZA    |                        |

### NO Datablad: Delenummer struktur

- |            |                     |
|------------|---------------------|
| 1. MODELL  | 5. TILLEGG FUNKSJON |
| 2. KABEL   | 6. TILPASSET        |
| 3. KONTAKT |                     |
| 4. EFFEKT  |                     |

### CA Fitxa tècnica: Estructura de número de peça

- |              |                             |
|--------------|-----------------------------|
| 1. MODEL     | 5. CARACTERÍSTICA ADICIONAL |
| 2. CABLE     | 6. PERSONALITZACIÓ          |
| 3. CONNECTOR |                             |
| 4. POTÈNCIA  |                             |

### DA Datablad: Nummerstruktur for delene

- |          |                        |
|----------|------------------------|
| 1. MODEL | 5. YDERLIGERE FUNKTION |
| 2. KABEL | 6. BRUG                |
| 3. STIK  |                        |
| 4. STRØM |                        |

### FI Tekniset tiedot: Osanumeroiden rakenne

- |             |                   |
|-------------|-------------------|
| 1. MALLI    | 5. LISÄOMINAISUUS |
| 2. KAAPPELI | 6. MUKAUTETTU     |
| 3. LIITÄNTÄ |                   |
| 4. VIRTÄ    |                   |

### HU Adatlap: A gyártási szám felépítése

- |                 |                     |
|-----------------|---------------------|
| 1. MODEL        | 5. TOVÁBBI JELLEMZŐ |
| 2. KÁBEL        | 6. EGYÉNI           |
| 3. CSATLAKOZÓ   |                     |
| 4. TELJESÍTMÉNY |                     |

### LV Datu lapa: Daļas numura struktūra

- |                |                     |
|----------------|---------------------|
| 1. MODELIS     | 5. PAPILDU FUNKCIJA |
| 2. KABELIS     | 6. PIELĀGOŠANA      |
| 3. SAVIENOTĀJS |                     |
| 4. BAROŠANA    |                     |

### RO Fișă tehnică: Structura numerelor de reper al pieselor

- |               |                                  |
|---------------|----------------------------------|
| 1. MODEL      | 5. FUNCȚIONALITATE SUPPLEMENTARĂ |
| 2. CABLU      | 6. PERSONALIZAT                  |
| 3. CONECTOR   |                                  |
| 4. ALIMENTARE |                                  |

### UK Технічні характеристики: Структура номеру деталі

- |               |                      |
|---------------|----------------------|
| 1. МОДЕЛЬ     | 5. ДОДАТКОВА ФУНКЦІЯ |
| 2. КАБЕЛЬ     | 6. ДИЗАЙН            |
| 3. РОЗ'ЄМ     |                      |
| 4. ПОТУЖНІСТЬ |                      |

### RU Спецификация: Структура номера детали

- |             |                           |
|-------------|---------------------------|
| 1. МОДЕЛЬ   | 5. ДОПОЛНИТЕЛЬНАЯ ФУНКЦИЯ |
| 2. КАБЕЛЬ   | 6. ИНДИВИДУАЛЬНЫЙ         |
| 3. РАЗЪЕМ   |                           |
| 4. МОЩНОСТЬ |                           |

### DE Datenblatt: Aufbau der Teilenummer

- |             |                         |
|-------------|-------------------------|
| 1. MODELL   | 5. ZUSÄTZLICHE FUNKTION |
| 2. KABEL    | 6. BENUTZERDEFINIERT    |
| 3. STECKER  |                         |
| 4. LEISTUNG |                         |

### NL Informatieblad: Onderdeelnummer structuur

- |                |                  |
|----------------|------------------|
| 1. MODEL       | 5. EXTRA FUNCTIE |
| 2. KABEL       | 6. AANGEPAST     |
| 3. AANSLUITING |                  |
| 4. VERMOGEN    |                  |

### PT Ficha técnica: Estrutura do número de peça

- |             |                               |
|-------------|-------------------------------|
| 1. MODELO   | 5. CARACTERÍSTICAS ADICIONAIS |
| 2. CABO     | 6. PERSONALIZAR               |
| 3. CONECTOR |                               |
| 4. POTÊNCIA |                               |

### SV Datablad: Artikelnummerstruktur

- |            |                           |
|------------|---------------------------|
| 1. MODELL  | 5. YTTERLIGARE FUNKTIONER |
| 2. KABEL   | 6. ANPASSAD               |
| 3. KONTAKT |                           |
| 4. KRAFT   |                           |

### CS Katalogový list: Struktura čísla dílu

- |             |                     |
|-------------|---------------------|
| 1. MODEL    | 5. DOPLŇKOVÁ FUNKCE |
| 2. KABEL    | 6. VLASTNÍ          |
| 3. KONEKTOR |                     |
| 4. NAPÁJENÍ |                     |

### ET Andmeleht: Tootekoodi struktuur

- |            |                    |
|------------|--------------------|
| 1. MUDEL   | 5. LISA-FUNKTSIOON |
| 2. KAABEL  | 6. KOHANDATUD      |
| 3. PISTIK  |                    |
| 4. VÕIMSUS |                    |

### EL Δελτίο δεδομένων: Δομή αριθμού εξαρτήματος

- |            |                        |
|------------|------------------------|
| 1. ΜΟΤΕΛΟ  | 5. ΠΡΟΣΘΕΤΗ ΛΕΙΤΟΥΡΓΙΑ |
| 2. ΚΑΛΩΔΙΟ | 6. ΠΡΟΣΑΡΜΟΓΗ          |
| 3. ΥΠΟΔΟΧΗ |                        |
| 4. ΙΣΧΥΣ   |                        |

### IS Gagnablað: Uppsetning hlutanúmera

- |           |                       |
|-----------|-----------------------|
| 1. MÓDEL  | 5. VIÐBÓTAREIGINLEIKI |
| 2. KAPALL | 6. SÉRSNID            |
| 3. TENGI  |                       |
| 4. AFL    |                       |

### PL Arkusz danych: Struktura numeru katalogowego

- |           |                         |
|-----------|-------------------------|
| 1. MODEL  | 5. FUNKCJA DODATKOWA    |
| 2. KABEL  | 6. OPCJA NIESTANDARDOWA |
| 3. ZŁĄCZE |                         |
| 4. MOC    |                         |

### SK Údajový hárok: Štruktúra číslovania

- |             |                     |
|-------------|---------------------|
| 1. MODEL    | 5. PRÍDAVNÁ FUNKCIA |
| 2. KÁBEL    | 6. PRISPÔBOVENIE    |
| 3. KONEKTOR |                     |
| 4. VÝKON    |                     |

### HE גיליון נתונים: מבנה מספר חלק

- |         |                |
|---------|----------------|
| 1. דגם  | 5. תכונה נוספת |
| 2. כבל  | 6. מותאם אישית |
| 3. מחבר |                |
| 4. הספק |                |

# GETTING STARTED

## Safety Warnings

### ES Advertencias de seguridad

**A.**  Flying debris, risk of eye injury.  
*Proyección de residuos, riesgo de lesiones oculares.*

**B.**  Risk of electric shock. Disconnect and wait 10 mins.  
*Riesgo de descarga eléctrica. Desconectar y esperar 10 minutos.*

**C.**  Caution.  
*Precaución.*

**D.**  Sharp element, risk of injurious cuts.  
*Elemento afilado, riesgo de cortes.*

**E.**  Ground earth connection required.  
*Requiere conexión a tierra.*

**F.**  Special waste treatment.  
*Tratamiento de residuos especiales.*

### FR Avertissements de sécurité

**A.** Projection de débris, risque de blessure aux yeux.  
**B.** Risque de choc électrique. Débrancher et attendez 10 minutes.  
**C.** Attention.

**D.** Élément tranchant, risque de blessures par coupure.  
**E.** Raccordement à la masse requis. Traitement spécial des déchets.

### IT Avvertenze per la sicurezza

**A.** Detriti espulsi, rischio di lesioni oculari.  
**B.** Rischio di scosse elettriche. Scollegare e attendere 10 minuti.  
**C.** Attenzione.

**D.** Elemento affilato, rischio di profonde lacerazioni.  
**E.** Necessario collegamento a terra.  
**F.** Smaltimento rifiuti speciali.

### NO Sikkerhetsadvarslar

**A.** Flyvende rusk, risiko for øyeskade.  
**B.** Fare for elektrisk støt. Koble fra og vent 10 minutter.  
**C.** Forsiktighet.

**D.** Skarpt element, fare for skadelige kutt.  
**E.** Jordforbindelse nødvendig.  
**F.** Spesiell avfallsbehandling.

### CA Avisos de seguretat

**A.** Residus volàtils, risc de lesió ocular.  
**B.** Risc de descàrrega elèctrica. Desconnecteu-lo i espereu 10 minuts.  
**C.** Precaució.

**D.** Element afilats, risc de tall perjudicials.  
**E.** Connexió a terra necessària.  
**F.** Tractament de residus especials.

### DA Sikkerhedsadvarslar

**A.** Flyvende affald, risiko for øjenskade.  
**B.** Risiko for elektrisk støt. Afbryd forbindelsen og vent 10 minutter.  
**C.** Advarsel.

**D.** Skarpt element, risiko for snitsår.  
**E.** Jordforbindelse påkrævet.  
**F.** Særlig affaldsbehandling.

### FI Turvallisuusvaroitukset

**A.** Lentäviä roskia, silmävammaan vaara.  
**B.** Sähköiskun vaara. Katkaise virta ja odota 10 minuuttia.  
**C.** Varoitusta.

**D.** Terävä osa, viihtoahaan vaara.  
**E.** Maadoitusliitäntä on pakollinen.  
**F.** Erikoisjätteenkäsitteily.

### HU Biztonsági figyelmeztetések

**A.** Repülő törmelék, szemsérülés veszélye.  
**B.** Áramütés veszélye. Kapcsolja ki és várjon 10 percet.  
**C.** Vigyázz!

**D.** Éles kialakítás, sérülésveszélyes vágás kockázata.  
**E.** Földelt földcsatlakozás szükséges.  
**F.** Különleges hulladékkezelés.

### LV Drošības brīdinājumi

**A.** Lidojoši netīrumi, acu traumu risks.  
**B.** Elektrošoka risks. Atvienojiet un uzgaidiet 10 minūtes.  
**C.** Uzmanību!

**D.** Ass komponents, grieztu traumu risks.  
**E.** Nepieciešams saņemējums.  
**F.** Ipaša atkritumu likvidēšana.

### RO Avertismente privind siguranța

**A.** Pot să sară reziduuri la montaj, risc de rănire a ochilor.  
**B.** Risc de electrocutare. Deconectați și așteptați 10 minute.  
**C.** Atenție.

**D.** Element ascuțit, risc de rănire prin tăiere.  
**E.** Este necesară conectarea la o sursă de alimentare cu împământare.  
**F.** Manevrarea deșeurilor speciale.

### UK Інструкції з техніки безпеки

**A.** Розлітаючіся частини, ризик травмування очей.  
**B.** Ризик ураження електричним струмом. Від'єднайте й зачекайте 10 хвилин.

**C.** Обережно.  
**D.** Гострі деталі, ризик порізів.  
**E.** Потрібно заземлення.  
**F.** Утилізація спеціалізована.

### RU Предупреждения по безопасности

**A.** Разлетающиеся частицы, риск травмирования глаз.  
**B.** Опасность поражения электрическим током. Отключите и подождите 10 мин.  
**C.** Осторожно.

**D.** Острый предмет, опасность порезов.  
**E.** Необходимо подключение к заземлению.  
**F.** Особое обращение с отходами.

### DE Sicherheitshinweise

**A.** Umherfliegendes Bohrklein, Gefahr von Augenverletzungen.  
**B.** Gefahr eines Stromschlags. Verbindung trennen und 10 Minuten warten.

**C.** Vorsicht!  
**D.** Scharfes Element, Gefahr von Schnittverletzungen.  
**E.** Erdungsanschluss erforderlich. Entsorgung von Sonderabfall.

### NL Veiligheidswaarschuwingen

**A.** Rondvliegend puin, risico op oogletsel.  
**B.** Risico op elektrische schokken. Verbreek de verbinding en wacht 10 minuten.

**C.** Waarschuwing.  
**D.** Scherp element, risico op snijwonden.  
**E.** Aardverbinding vereist.  
**F.** Speciale afvalverwerking.

### PT Avisos de Segurança

**A.** Detritos voadores, risco de lesões oculares.  
**B.** Risco de choque elétrico. Desligue e espere 10 minutos.  
**C.** Cuidado.

**D.** Elemento afiado, risco de cortes prejudiciais.  
**E.** Ligação à terra necessária.  
**F.** Tratamento especial de resíduos.

### SV Säkerhetsvarningar

**A.** Flygande skräp, risk för ögonskada.  
**B.** Risk för elektriska stötar. Avanslut och vänta 10 minuter.  
**C.** Varning.

**D.** Skarpt element, risk för farliga skärår.  
**E.** Jordanslutning nödvändig.  
**F.** Behandling av särskilt avfall.

### CS Bezpečnostní varování

**A.** Odletující kusy, nebezpečí poranění oka.  
**B.** Nebezpečí úrazu elektrickým proudem. Odpojte a počkejte 10 minut.  
**C.** Pozor.

**D.** Ostrý předmět, nebezpečí fyzických poranění.  
**E.** Je vyžadováno připojení s uzemněním.  
**F.** Speciální nakládání s odpadem.

### ET Turvahoitused

**A.** Lendavad osakesed, silmavigastuse oht.  
**B.** Elektrilöögi oht. Ühendage lahti ja oodake 10 minutit.  
**C.** Ettevaatus.

**D.** Terav osa, vigastuse oht.  
**E.** Nõutav on maanduse ühendus.  
**F.** Jätmekaitlus.

### EL Προειδοποιήσεις ασφαλείας

**A.** Εκτοξευόμενα θραύσματα, κίνδυνος τραυματισμού των ματιών.  
**B.** Κίνδυνος ηλεκτροπληξίας. Αποσυνδέστε και περιμένετε 10 λεπτά.  
**C.** Προσοχή!

**D.** Ακμώρο αντικείμενο, κίνδυνος τραυματισμού λόγω κοπή.  
**E.** Απαιτείται σύνδεση γείωσης.  
**F.** Διαχείριση ειδικών αποβλήτων.

### IS Öryggisviðvaranir

**A.** Flijugandi rusl, hættu á augnskaða.  
**B.** Hættu á raflosti. Aftengdu og bíddu í 10 mín.  
**C.** Varúð.

**D.** Beittur hlutur, hættu á skaðlegum skurðum.  
**E.** Jarðtengingar krafist.  
**F.** Sérstök úrgangsméðferð.

### PL Ostrzeżenia dotyczące bezpieczeństwa

**A.** Latające odłamki, ryzyko obrażeń oczu.  
**B.** Ryzyko porażenia prądem elektrycznym. Odłączyc i odczekać 10 minut.  
**C.** Uwaga.

**D.** Ostry element, ryzyko skaleczenia.  
**E.** Wymagane podłączenie uziemienia.  
**F.** Utylizacja odpadów specjalnych.

### SK Bezpečnostné upozornenia

**A.** Odletujúce kusky, hrozí zranenie očí.  
**B.** Nebezpečenstvo úrazu elektrickým prúdom. Odpojte a počkajte 10 minút.  
**C.** Upozornenie.

**D.** Ostrý predmet, nebezpečenstvo rezných poranení.  
**E.** Vyžaduje sa ukostrenie.  
**F.** Špeciálna manipulácia s odpadom.

### HE

### אזהרות בטיחות

**A.** חלקים ניוטים, סכנת פגיעה בעיניים.  
**B.** סכנת התחשמלות. יש לנתק ולהמתין 10 דקות.  
**C.** זהירות.

**D.** חלקים חדים, סכנת פציעות ותחנים.  
**E.** נדרשת הארקה.  
**F.** סילוק כפסולת מיוחדת.

# Tools and Mounting Parts

## ES Herramientas y piezas de montaje

### Required tools

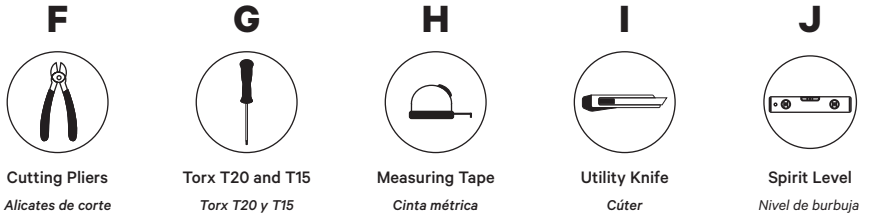
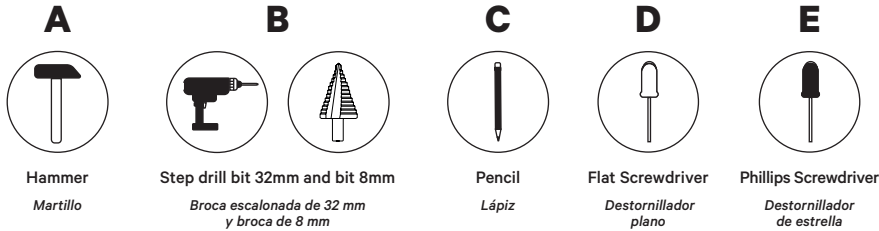

### Included mounting parts

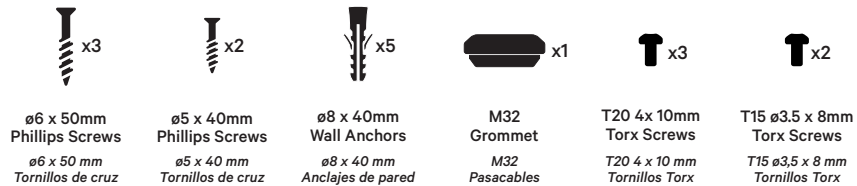

## FR Outils et pièces de montage

A. Marteau  
B. Foret étagé de 32 mm et mèche de 8 mm  
C. Crayon  
D. Tournevis plat  
E. Tournevis cruciforme  
F. Pince coupante  
G. Torx T20, T15  
H. Mètre ruban  
I. Couteau universel  
J. Niveau à bulle

## IT Utensili e materiali di montaggio

A. Martello  
B. Punta di trapano a passo di 32 mm e punta di 8 mm  
C. Matita  
D. Cacciavite piatto  
E. Cacciavite a stella  
F. Troncheseina  
G. Torx T20, T15  
H. Metro  
I. Coltello multiuso  
J. Livella

## NO Verktøy og opphengsdeler

A. Hammer  
B. Stegbor 32 mm og bor 8 mm  
C. Blyant  
D. Flat skrutrekker  
E. Stjerneskrudjern  
F. Skjæretang  
G. Torx T20, T15  
H. Målebånd  
I. Verktøykniv  
J. Vatter

## CA Eines i peces de muntatge

A. Martell  
B. Broca escalonada de 32 mm i broca de 8 mm  
C. Llapis  
D. Tornavis pla  
E. Tornavis Phillips  
F. Alicates de tall  
G. Torx T20, T15  
H. Cinta métrica  
I. Navalla  
J. Nivell de bombolla

## DA Værktøj og monteringsdele

A. Hammer  
B. 32mm og 8mm HSS-borebit til trinboring  
C. Blyant  
D. Flad skruetrækker  
E. Phillips skruetrækker  
F. Bidetang  
G. Torx T20, T15  
H. Målebånd  
I. Schweizer kniv  
J. Vatterpas

## FI Työkalut ja asennusosat

A. Vasara  
B. Porrasporan 32 mmn terä ja 8 mmn terä  
C. Lyijykynä  
D. Litteä ruuvitalta  
E. Ristipääruuvitalta  
F. Sivuleikkurit  
G. Torx T20, T15  
H. Mittanauha  
I. Veisveitsi  
J. Vatupassi

## HU Szerszámok és szerelési alkatrészek

A. Kalapács  
B. 32 mm-es lépcsős fúrószerű 8 mm-es fúrószerű  
C. Ceruza  
D. Lapos csavarhúzó  
E. Phillips csavarhúzó  
F. Harapófógó  
G. Torx T20, T15  
H. Mértőszalag  
I. Tapétavágó  
J. Vizmérték

## LV Rīki un stiprināšanas daļas

A. Āmurs  
B. 32 mm pakāpiju urbis un 8 mm urbis  
C. Creion  
D. Plakangalvas skrūvgriezis  
E. Krustingalvas skrūvgriezis  
F. Asknaibles  
G. Torx T20, T15  
H. Mērlente  
I. Universālais nazis  
J. Līmeņrādītis

## RO Scule și componente de fixare

A. Ciocan  
B. Burghiu în trepte de 32 mm și vârf de 8 mm  
C. Creion  
D. Șurubelniță cu cap plat  
E. Șurubelniță în cruce  
F. Clești pentru tăiat  
G. Șurubelniță Torx T20, T15  
H. Ruletă de măsurat  
I. Unelte utilitar  
J. Nivelă

## UK Інструменти й монтажні деталі

A. Молоток  
B. Ступінчасте свердло 32 мм і свердло 8 мм  
C. Олівець  
D. Плоска викрутка  
E. Викрутка Phillips  
F. Кусачки  
G. Викрутка Torx T20, T15  
H. Рулетка  
I. Будівельний ніж  
J. Рівень

## RU Инструменты и монтажные детали

A. Молоток  
B. Ступенчатое сверло 32 мм и сверло 8 мм  
C. Карандаш  
D. Плоская отвертка  
E. Крестовая отвертка  
F. Кусачки  
G. Торx T20, T15  
H. Рулетка  
I. Универсальный нож  
J. Спиртовой уровень

## DE Werkzeuge und Befestigungsmaterial

A. Hammer  
B. Stufenbohrer 32 mm und Bohrer 8 mm  
C. Bleistift  
D. Schraubendreher mit flacher Klinge  
E. Kreuzschlitzzraubendreher  
F. Schneidzange  
G. Torx T20, T15  
H. Maßband  
I. Allzweckmesser  
J. Wasserwaage

## NL Gereedschap en bevestigingsonderdelen

A. Hamer  
B. Stappenboor 32 mm en bit 8 mm  
C. Potlood  
D. Platte schroevendraaier  
E. Kruiskopschroevendraaier  
F. Knijptang  
G. Torx T20, T15  
H. Meetlint  
I. Knijptang  
J. Waterpas

## PT Ferramentas e peças de montagem

A. Martelo  
B. Broca escalonada de 32 mm e 8 mm  
C. Lápis  
D. Chave de fendas plana  
E. Chave Phillips  
F. Alicates de corte  
G. Torx T20, T15  
H. Fita métrica  
I. Faca utilitária  
J. Nivel de bolha

## SV Verktyg och fästen

A. Hammare  
B. Stegborrbits på 32 och 8 mm  
C. Penna  
D. Platt skruvmejsel  
E. Stjärnmejsel  
F. Skärtång  
G. Torx T20, T15  
H. Mätband  
I. Brukskniv  
J. Vattenpass

## CS Nástroje a přípevnovací části

A. Kladivo  
B. Stupňový vrták 32 mm a vrták 8 mm  
C. Tužka  
D. Ploché šroubovák  
E. Křížový šroubovák  
F. Štípací kleště  
G. Torx T20, T15  
H. Svinovací metr  
I. Brukskniv  
J. Vodováha

## ET Tööriistad ja paigaldusosad

A. Haamer  
B. 32 mm astmeline puur ja 8 mm puur  
C. Pliiats  
D. Lapikruvikeeraja  
E. Phillips kruvikeeraja  
F. Liiketangid  
G. Torx T20, T15  
H. Mõõdulint  
I. Nuga  
J. Piirituse tase

## EL Εργαλεία και εξαρτήματα συναρμολόγησης

A. Σφυρί  
B. Βαθμωτή κεφαλή τρυπανού 32 mm και 8 mm  
C. Μολύβι  
D. Ισιο κατσαβίδι  
E. Σταυροκατσαβίδιο  
F. Κόφτης καλωδίων  
G. Τorx T20, T15  
H. Μετρηταινία  
I. Κοπίδι  
J. Αλφάδι με φυσαλίδα αίρα

## IS Szerszámok és szerelési alkatrészek

A. Hamar  
B. 32 mm-es lépcsős fúrószerű 8 mm-es fúrószerű  
C. Blyantur  
D. Flatt skrúfjárn  
E. Phillips-skrúfjárn  
F. Bitttöng  
G. Torx T20, T15  
H. Málband  
I. Dúkahnifur  
J. Hallamál

## PL Narzędzia i części montażowe

A. Młotek  
B. Wiertło stopniowe 32 mm i 8 mm  
C. Ołówek  
D. Śrubokręt płaski  
E. Śrubokręt krzyżakowy  
F. Obcinaczki  
G. Torx T20, T15  
H. Taśma miernicza  
I. Nóż uniwersalny  
J. Poziomnica

## SK Nástroje a montážne príslušenstvo

A. Kladivo  
B. 32 mm stupňový vrták a 8 mm bit  
C. Ceruzka  
D. Plochý skrutkovač  
E. Křížový skrutkovač  
F. Štípačky  
G. Torx T20, T15  
H. Mercacie pásmo  
I. Pracovní nůž  
J. Vodováha

## HE כלים וחלקי התקנה

A. שפיט  
B. סדרת שבבי 23 מ"מ  
C. ספרון  
D. מברג שטוח  
E. מברג פייליפ  
F. מצבת  
G. מברג Torx T20, T15  
H. סרט מדידה  
I. סכין יענית  
J. פלג מים  
A. שפיט  
B. סדרת שבבי 23 מ"מ  
C. ספרון  
D. מברג שטוח  
E. מברג פייליפ





## INSTALLATION

# Installing the Wall plate

## ES Instalación de la placa de pared

- 3.** Drill three holes with an appropriate sized bit.  
Place the wall plate in alignment with the holes.

*Taladra tres agujeros con una broca del tamaño adecuado. Coloca la placa de pared alineada con los agujeros.*

If you are mounting your charger on a solid wall, use the wall anchors provided with your charger.

*Si vas a montar el cargador en una pared maciza, usa los anclajes de pared provistos con el cargador.*

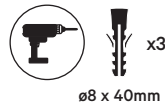
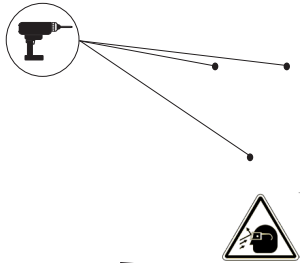

- 4.** Firmly mount the wallplate using the provided wall screws. Do not over-tighten the screws.

*Instala firmemente la placa de pared con los tornillos de pared proporcionados. No aprietes demasiado los tornillos.*

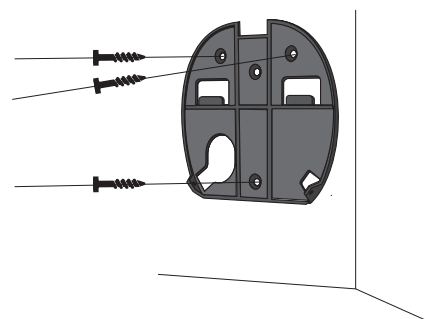
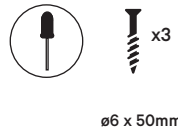

## FR Installation de la plaque murale

- 3.** Percez trois trous avec un foret de taille appropriée. Alignez la plaque murale avec les trous.  
Si vous montez votre chargeur sur un mur plein, utilisez les chevilles fournies avec votre chargeur.  
**4.** Montez solidement la plaque murale à l'aide des vis murales fournies. Ne serrez pas trop les vis.

## IT Installazione della piastra di montaggio

- 3.** Pratica tre fori con una punta di dimensioni adeguate. Posiziona la piastra di montaggio in modo che sia allineata ai fori.  
Se stai montando il caricabatterie su una parete solida, usa gli ancoraggi a muro in dotazione.  
**4.** Monta saldamente la piastra di montaggio con le viti in dotazione. Non serrare eccessivamente le viti.

## NO Montering av veggplaten

- 3.** Bør tre hull med en bit av passende størrelse. Plasser veggplaten på linje med hullene.  
Hvis du monterer laderen på en solid vegg, må du bruke veggankrene som følger med laderen.  
**4.** Monter veggplaten godt med de medfølgende veggskruene. Ikke stram skruene for mye.

## CA Instal·lació de la placa de pare

- 3.** Trepa tres forats amb una broca de la mida adequada. Col·loca la placa de paret alineada amb els forats.  
Si muntas el carregador en una paret massissa, utilitza els ancoratges de paret inclosos amb el carregador.  
**4.** Munta la placa de paret fermament fent servir els cargols de paret inclosos. No collis en excés els cargols.

## DA Montering af vægpladen

- 3.** Bør tre huller med en passende bit. Placer vægpladen på linje med hullerne.  
Hvis du monterer din oplader på en massiv væg, skal du bruge de vægankre, der følger med din oplader.  
**4.** Sæt vægpladen fast med de medfølgende vægskruer. Spænd ikke skruerne for meget.

## FI Seinälevyn asennus

- 3.** Poraa kolme reikää käyttämällä sopivan kokoista terää. Aseta seinälevy seinää vasten siten, että reiät ovat kohdakkain.  
Jos asennat latauslaitteen seinään kiinteästi, käytä sen mukana toimitettuja seinäankureita.  
**4.** Kiinnitä seinälevy tukevasti sen mukana toimitetuilla ruuveilla. Älä ylikiristä ruuveja.

## HU A fali panel felszerelése

- 3.** Fúrjon három lyukat egy megfelelő méretű fúrófejjel. Helyezze a fali panelt a lyukakkal egy vonalba.  
Ha a töltőt témór falra szereli fel, használja a töltőhöz mellékelt fali horgonyokat.  
**4.** A fali panelt a mellékelt fali csavarok segítségével szilárdan rögzítse. Ne húzza túl a csavarokat.

## LV Sienas plāksnes uzstādīšana

- 3.** Izurbiet caurumus ar piemērota lieluma urbi. Salāgojiet sienas plāksni ar atverēm. Ja uzstādāt lādētāju pie cietais sienas, izmantojiet lādētāja komplektācijā iekļautos sienas ankrus.  
**4.** Nostipriniet sienas plāksni, izmantojot komplektācijā iekļautās sienas skrūves. Nepārvēlciat skrūves.

## RO Montarea plăcii de perete

- 3.** Faceți trei găuri în perete, cu burghiul de bormașină potrivit. Puneți placa pe perete și aliniați cu găurile.  
Dacă montați încărcătorul pe un perete solid, folosiți diblurile incluse cu încărcătorul.  
**4.** Fixați bine placa de perete, cu șuruburile furnizate. Nu strângeți șuruburile prea tare.

## UK Монтаж настінної панелі

- 3.** Просверліть три отвори сверлом відповідного розміру. Прикладіть настінну панель таким чином, щоб отвори на ній збіглися з отворами на стіні. Якщо ви встановлюєте зарядний пристрій на суцільній стіні, скористайтеся дюбелями з монтажного комплекту, що додається.  
**4.** Міцно закріпіть настінну панель за допомогою шурупів, що додаються. Не слід надмірно затягувати шурупи.

## RU Установка настенной панели

- 3.** Просверлите три отверстия сверлом подходящего размера. Совместите настенную панель с отверстиями.  
Если производится установка зарядного устройства на сплошную стену, используйте стеновые анкеры, поставляемые с зарядным устройством.  
**4.** Прочно закрепите настенную панель, используя поставляемые винты для крепления к стене. Не перетягивайте винты.

## DE Montage der Wandplatte

- 3.** Drei Bohrungen mit einem Bohrer der passenden Größe setzen. Die Wandplatte so ansetzen, dass die Bohrungen aufeinander ausgerichtet sind.  
Wenn das Ladegerät an einer massiven Wand befestigt wird, die im Lieferumfang enthaltenen Wanddübel verwenden.  
**4.** Die Wandplatte mit den mitgelieferten Wandschrauben montieren. Die Schrauben nicht zu fest anziehen.

## NL Montering af vægpladen

- 3.** Boor drie gaten met een boor van de juiste maat. Plaats de muurplaat op één lijn met de gaten.  
Als je jouw lader aan een stevige muur monteert, gebruik dan de muurankers die meegeleverd worden met je lader.  
**4.** Maak de muurplaat met de meegeleverde muurschroeven stevig aan de muur vast. Draai de schroeven niet te strak aan.

## PT Instalando a placa de parede

- 3.** Faça três furos com uma ponta de tamanho apropriado. Coloque a placa de parede alinhada com os furos.  
Se estiver a montar o seu carregador numa parede sólida, use as âncoras de parede fornecidas com o carregador.  
**4.** Fixe firmemente a placa de parede usando os parafusos de parede fornecidos. Não aperte os parafusos em demasia.

## SV Installation av väggplattan

- 3.** Borra tre hål med en bit av passende storlek. Placera väggplattan i linje med hålen.  
Om du monterar din laddare på en solid vägg, använd de väggfästen som medföljer laddaren.  
**4.** Fäst väggplattan ordentligt med väggskruvorna. Dra inte åt skruvarna överdrivet hårt.

## CS Instalace nástěnné desky

- 3.** Vyvrtejte tři otvory vrtákem vhodné velikosti. Zarovnejte nástěnnou desku s otvory. Pokud nabíječku montujete na pevnou stěnu, použijte hmoždinky dodané s nabíječkou.  
**4.** Pevně namontujte nástěnnou desku pomocí dodaných nástěnných šroubů. Šrouby neutahujte nadměrnou silou.

## ET Seinaplaadi paigaldamine

- 3.** Püraige kolm auku sobiva suurusega puuriga. Paigutage seinaplaat aukudega kohakuti.  
Kui paigaldate laadija kõva seinale külge, siis kasutage laadijaga kaasasolevaid seinäankreid.  
**4.** Kiinnitage seinaplaat kindlalt kaasasolevate seinakruvidega. Ärge kruvisid üle pingutage.

## EL Τοποθέτηση του επιτοιχίου ελάσματος

- 3.** Ανοίξτε τρεις οπές με τρυπάνι κατάλληλου μεγέθους. Τοποθετήστε το επιτοιχίο έλασμα ευθυγραμμισμένο με τις οπές.  
Εάν ο φορτιστής σας τοποθετείται σε δομική επιφάνεια τοίχου, χρησιμοποιήστε τις αγκυροβίβες που παρέχονται με τον φορτιστή σας.  
**4.** Τοποθετήστε σταθερά το επιτοιχίο έλασμα χρησιμοποιώντας τις παρεχόμενες βίδες τοίχου. Μην σφίγγετε υπερβολικά τις βίδες.

## IS Uppsetning á veggplötu

- 3.** Boraðu þrjú gót með bita ef viðeigandi stærð. Láttu veggplötuna flúta við gótin. Ef þú ert að festa hieðslutæknið á traustan vegg skaltu nota veggfestingarnar sem fylgja með hieðslutækni.  
**4.** Festu veggplötuna þétt með því að nota meðfylgjandi veggskrúfur. Ekki herða skrúfurnar of mikið.

## PL Instalowanie płyty ściennej

- 3.** Wywierć trzy otwory wiertłem o odpowiednim rozmiarze. Wyrównaj płytę ścienną z otworami.  
W przypadku montażu ładowarki na ścianie pełnej należy użyć kołków rozporowych dostarczonych z ładowarką.  
**4.** Przy pomocy dokładnie płytę ścienną za pomocą dostarczonych wkrętów. Nie dokręcaj wkrętów zbyt mocno.

## SK Inštalácia nástennej dosky

- 3.** Vyvrťajte tri otvory vrtákom vhodnej veľkosti. Nástennú dosku zarovnajte s otvormi.  
Pokiaľ nabíjačku montujete na pevnú stenu, použijte hmoždinky dodané spolu s nabíjačkou.  
**4.** Pevne namontujte nástennú dosku pomocou dodaných nástenných skrutiek. Skrutky neťahajte nadmernou silou.

## HE תקנת לוחית הקיר

- 3.** יש לקדוח שלושה חורים באמצעות ראש מברג ("ביט") בגודל המתאים. יש להניח את לוחית הקיר בהתאמה לשלושת החורים.  
במקרה של רכבת המטון על קיר אבן/לניש, יש להתמשך בדויליים המצורפים למטון.  
**4.** יש להדק היטב את הלוחית לקיר באמצעות הברגים המצורפים. אין להדק את הברגים יתר על המידה.

## INSTALLATION

# Preparing the Charger

## ES Preparación del cargador



1. Remove the two corner screws and carefully lift the cover.

Quita los dos tornillos de las esquinas y levanta con cuidado la tapa.



2. From the cover, carefully detach the ribbon cable. Set the cover aside.

Separa con cuidado el cable plano de la tapa. Deja la tapa a un lado.

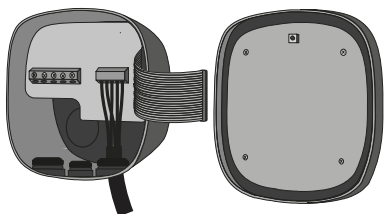

**IMPORTANT:** Make sure to power off all the connections.

**IMPORTANTE:** Asegúrate de apagar todas las conexiones.

## FR Préparation du chargeur

1. Retirez les deux vis d'angle et soulevez délicatement le couvercle.
  2. Depuis le couvercle, détachez soigneusement le câble plat. Mettez le couvercle de côté.
- IMPORTANT :** Assurez-vous de mettre hors tension tous les branchements.

## IT Preparazione del caricabatterie

1. Rimuovi le due viti angolari e solleva con cautela il coperchio.
  2. Dal coperchio, stacca con cautela il cavo a nastro. Metti da parte il coperchio.
- IMPORTANTE:** Assicurati che i collegamenti non siano alimentati.

## NO Klargjøre laderen

1. Fjern de to hjørneskruene og løft forsiktig dekslet.
  2. Fjern båndkabelen forsiktig fra dekslet.
- Sett dekslet til side.
- VIKTIG:** Sørg for å slå av alle tilkoblingene.

## CA Preparació del carregador

1. Treu els dos cargols de les cantonades i enretira la coberta amb compte.
  2. Enretira amb compte el cable de cintes de la coberta. Desa'l a una banda.
- IMPORTANT:** Assegura't de desconnectar del corrent totes les connexions.

## DA Klargøring af opladeren

1. Fjern de to hjørneskruer og løft forsigtigt dækslet.
  2. Fjern forsigtigt båndkablet fra dækslet.
- Læg låget til side.
- VIKTIG:** Sørg for at slukke for alle forbindelser.

## FI Latauslaitteen valmistelu

1. Irrota kaksi nurkkaruuvia ja nosta kantta varovasti.
  2. Irrota nauhakaapeli varovasti kannesta. Aseta kansi syrjään.
- TÄRKEÄÄ:** Muista katkaista virta kaikista liitännöistä.

## HU A töltő előkészítése

1. Távolítsa el a két sarokcsavart, és óvatosan emelje fel a fedelet.
  2. A fedélről óvatosan távolítsa el a szalagkábel. Tegye félre a fedelet.
- FONTOS:** Győződjön meg arról, hogy minden csatlakozás ki van kapcsolva.

## LV Lādētāja sagatavošana

1. Izņemiet abas stūru skrūves un uzmanīgi paceliet pārsegu.
  2. No pārsega uzmanīgi atvienojiet lentkabeli. Novietojiet pārsegu malā.
- SVARĪGI!** Noteikti atslēdziet visus savienojumus.

## RO Pregătirea încărcătorului

1. Scoateți cele două șuruburi din colțuri și ridicați cu grijă capacul.
  2. Scoateți cu grijă cablul panglică din capac. Puneți capacul deoparte.
- IMPORTANT:** Verificați dacă toate conexiunile sunt deconectate de la alimentarea cu energie.

## UK Підготовка до роботи

1. Викрутіть два бокових гвинти й обережно зніміть кришку.
  2. Від кришки обережно відчепіть стрічковий кабель. Відкладіть кришку.
- ВАЖЛИВО:** Обов'язково від'єднайте всі з'єднання від живлення.

## RU Подготовка зарядного устройства

1. Выверните два угловых винта и аккуратно поднимите крышку.
  2. Аккуратно отсоедините плоский кабель от крышки.
- Отложите крышку в сторону.
- ВАЖНО:** Обязательно отключите подачу питания на всех соединениях.

## DE Vorbereiten des Ladegeräts

1. Die beiden Eckschrauben entfernen und die Abdeckung vorsichtig abheben.
  2. Das Flachbandkabel vorsichtig von der Abdeckung abziehen. Die Abdeckung beiseite legen.
- WICHTIG:** Sicherstellen, dass alle Anschlüsse ausgeschaltet sind.

## NL Voorbereiden van de lader

1. Verwijder de twee hoekschroeven en til het deksel voorzichtig op.
  2. Maak de lintkabel voorzichtig los van het deksel. Leg het deksel weg.
- BELANGRIJK:** Zorg ervoor dat je alle verbindingen verbreekt.

## PT Preparar o Carregador

1. Retire os dois parafusos de canto e levante cuidadosamente a tampa.
  2. A partir da tampa, desprenda cuidadosamente o cabo de fita. Ponha a tampa de lado.
- IMPORTANTE:** Assegure-se de desligar todas as ligações.

## SV Förbereda laddaren

1. Avlägsna de två hörnskruvarna och lyft försiktigt upp locket.
  2. Lossa försiktigt bandkabeln från locket.
- Lägg locket åt sidan.
- VIKTIGT:** Säkerställ att alla anslutningar är avstängda.

## CS Příprava nabíječky

1. Vysróbujte dva rohové šrouby a opatrně zvedněte kryt.
  2. Z krytu opatrně odpojte plochý kabel.
- Kryt odložte na stranu.
- DŮLEŽITÉ:** Vypněte všechna připojení.

## ET Laadija ettevalmistamine

1. Eemaldage kaks nurkakrauvi ja tõstke kate ettevaatlikult üles.
  2. Eemaldage kate küljest ettevaatlikult ribakaabel. Asetage kate kõrvale.
- OLULINE:** Veenduge, et kõik ühendused on voolu alt vabastatud.

## EL Προετοιμασία του φορτιστή

1. Αφαιρέστε τις δύο γωνιακές βίδες και ανασηκώστε προσεκτικά το κάλυμμα.
  2. Από το κάλυμμα, απομακρύνετε προσεκτικά την καλωδιότητα. Βάλτε στην άκρη το κάλυμμα.
- ΣΗΜΑΝΤΙΚΟ:** Φροντίστε να μην υπάρχει ρεύμα σε καμία από τις συνδέσεις.

## IS Undirbúningur hleðslutækisins

1. Fjarlægðu hornskrúfurnar tvær og lyftu hlífinni varlega.
  2. Losaðu borðasnúruna varlega af hlífinni.
- Leggðu hlífina til hliðar.
- MIKLIVÆGT:** Athugaðu að slökkva á öllum tengingum.

## PL Przygotowanie ładowarki

1. Odkręć dwie narożne śruby i ostrożnie podnieś pokrywę.
  2. Ostrożnie odłącz kabel taśmowy od pokrywy. Odłóż pokrywę na bok.
- WAŻNE:** Należy upewnić się, że wszystkie przyłącza są odłączone od zasilania.

## SK Príprava nabíjačky

1. Vyskrutujte dve rohové skrutky a opatrne nadvihnite kryt.
  2. Od krytu opatrne odpojte plochý kábel.
- Kryt odložte bokom.
- DŮLEŽITÉ:** Vypnite všetky pripojenia.

## HE הכנת המטען

1. יש להסיר את שני הברגים הפינתיים ולהריים את הכיסוי בזריזות.
  2. יש לנתק בהירות את הכבל השטוח מהכיסוי.
- יש להניח את הכיסוי בצד.
- חשוב:** יש לוודא ניתוק של כל חיבורי החשמל.

# INSTALLATION Lower Connection

## ES Conexión inferior

**IMPORTANT:** For the rear connection, go to pg. (22). If you intend to install the product by using the bottom hole, pay attention to the instructions below.

**IMPORTANTE:** Para la conexión trasera, consulte la pág. (22). Si desea instalar el producto utilizando el agujero inferior, preste atención a las siguientes instrucciones.

1. Lift your charger and hang it from the top of the wall plate. Secure the charger to the wall plate with the appropriate screws avoiding to over-tighten.

*Cuelga el cargador desde la parte superior de la placa de pared. Fija el cargador a la placa de pared con los tornillos adecuados evitando apretarlos demasiado.*

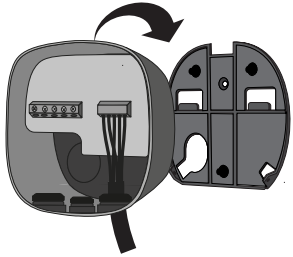

**T** x2  
T15  
ø3.5 x 8 mm

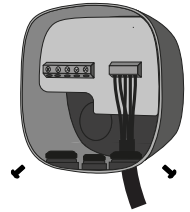

2. Make an incision on the grommet and insert the power supply cable.

*Haz una incisión en el pasacables e inserta el cable de alimentación.*

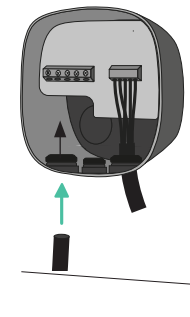

## FR Raccordement inférieur

1. Accrochez votre chargeur et suspendez-le au sommet de la plaque murale. Fixez le chargeur à la plaque murale avec les vis appropriées en évitant de trop serrer.
  2. Faites une entaille dans le passe-câble et insérez le câble d'alimentation électrique.
- IMPORTANT :** Pour le raccordement arrière, voir pg. (22). Si vous souhaitez installer le produit en utilisant le trou inférieur, veuillez suivre les instructions ci-dessous.

## IT Collegamento inferiore

1. Solleva il caricabatteria e aggancialo alla parte superiore della piastra a parete. Fissa il caricabatteria alla piastra a parete con le apposite viti, senza serrarle eccessivamente.
  2. Pratica un'incisione sul passacavo e inserisci il cavo di alimentazione.
- IMPORTANTE:** Per il collegamento posteriore, andare a pag. (22). Se si desidera installare il prodotto utilizzando il foro inferiore, prestare attenzione alle seguenti istruzioni.

## NO Nedre tialkobling

1. Heng laderen og heng den fra toppen av veggplaten. Fest laderen til veggplaten med passende skruer, unngå å stramme for mye.
  2. Gjør et snitt på gjennomføringer og sett inn strømforsyningskabelen.
- VIKTIG:** For den bakre tilkoblingen, gå til s. (22). Hvis du har tenkt å installere produktet ved å bruke det nederste hullet, må du være oppmerksom på instruksjonene nedenfor.

## CA Connexió inferior

1. Penja el carregador a la part superior de la placa de pared. Fixa el carregador a la placa de pared fent servir cargols adequats, evitant collar-los en excés.
  2. Fes una incisió a la volandera i insereix-hi el cable de la font d'alimentació.
- IMPORTANT:** Per a la connexió posterior, ves a la pàg. (22). Si preveus instal·lar el producte utilitzant l'orifici inferior, presta atenció a les instruccions següents.

## DA Nedre forbindelse

1. Hæng din oplader op og hæng den fra toppen af vægpladen. Fastgør opladeren til vægpladen med de passende skruer, undgå at overspænde.
  2. Lav et snit i tyllen og indsæt strømforsyningskablet.
- VIKTIG:** For den bagefter forbindelse gå til pg. (22). Vær opmærksom på instruktionerne nedenfor, hvis du har til hensigt at installere produktet ved at bruge det nederste hul.

## FI Alempi liitäntä

1. Ripusta latauslaite roikkumaan seinälevyn yläosasta. Kiinnitä latauslaite seinälevyn sopivilla ruuveilla. Vältä kiristämästä ruuveja liikaa.
  2. Tee viilto läpivientin ja työnnä virtajohdot sen läpi.
- TÄRKEÄÄ:** Takaliitäntän osalta katso s. (22). Jos aiot asentaa tuotteen käyttämällä sen pohjassa olevaa reikää, huomioi jäljempänä olevat ohjeet.

## HU Alsó csatlakoztatási pont

1. Akassza fel a töltőt, a fali panel tetején rögzítve. A megfelelő csavarokkal rögzítse a töltőt a fali panelhez, ügyelve arra, hogy a csavarokat ne húzza túl.
  2. Végezzen egy bemetszést a tömítőgyűrűn, és helyezze be a tápkábelt.
- FONTOS:** Hátsó csatlakozás esetén lépjen a 22. oldalra. Ha a terméket az alsó nyílás segítségével kívánja telepíteni, vegye figyelembe az alábbi utasításokat.

## LV Apakšējais savienojums

1. Pakariet lādētāju pret sienas plāksnes augšējo daļu. Nostipriniet lādētāju pie sienas plāksnes ar atbilstošām skrūvēm, nepārvelkot tās.
  2. Caurdrūriet starpgredzenu un ievietojiet caur atveri strāvas vadu.
- SVARĪGI!** Informāciju par savienojumu aizmugurē, skatīt (22). Ipp. Ja plānojat uzstādīt produktu, izmantojot apakšējās daļas atvērumu, pievērsiet uzmanību turpmākajām norādēm.

## RO Conexiunea inferioară

1. Așezați încărcătorul în partea de sus a plăcii de pe perete. Fixați încărcătorul pe placa de perete cu șuruburile potrivite și nu strângeți prea tare șuruburile.
  2. Faceți o incizie pe manșon și inserați cablul de alimentare.
- IMPORTANT:** Pentru conexiunea din spate, consultați pag. (22). Dacă intenționați să instalați produsul folosind orificiul inferior, consultați cu atenție instrucțiunile de mai jos.

## UK Нижнє приєднання

1. Навітьте зарядний пристрій на верхню частину настінної панелі. Закріпіть пристрій на панелі за допомогою відповідних гвинтів, намагаючись їх не затягувати надто сильно.
  2. Зробіть розріз на втулці і вставте кабель живлення.
- ВАЖЛИВО:** Інформацію щодо заднього з'єднання див. на стор. (22). Щоб установити продукт за допомогою нижнього отвору, дотримуйтеся наведених нижче інструкцій.

## RU Подключение снизу

1. Поставьте зарядное устройство, нажав на него с верхней части настенной панели. Закрепите зарядное устройство на настенной панели, используя подходящие винты и не перетягивая их.
  2. Сделайте надрез на уплотнении и вставьте кабель подачи питания.
- ВАЖНО:** Для соединения снизу обратитесь к стр. (22). Если вы собираетесь установить устройство за допомогою нижнього отвору, обратите внимание на следующие инструкции.

## DE Unterer Anschluss

1. Das Ladegerät oben an der Wandplatte einhängen. Das Ladegerät mit den entsprechenden Schrauben an der Wandplatte befestigen und die Schrauben nicht übermäßig festziehen.
  2. Die Tülle einschneiden und das Stromversorgungskabel einführen.
- WICHTIG:** Angaben zum rückwärtigen Anschluss findest du auf S. (22). Wenn du vorhast, das Produkt mithilfe des Lochs auf der Unterseite zu installieren, bitte beachte die Anleitung weiter unten.

## NL Aansluiting onderzijde

1. Hang je lader aan de bovenkant van de muurplaat. Bevestig de lader met de juiste schroeven aan de muurplaat en draai de schroeven niet te strak aan.
  2. Maak een incisie in de kabelwartel om steek de voedingskabel erin.
- BELANGRIJK:** Ga voor de achteraansluiting naar pag. (22). Als je van plan bent om het product te installeren door het gat aan de onderkant te gebruiken, besteed dan aandacht aan de onderstaande instructies.

## PT Ligação inferior

1. Pendure o seu carregador e pendure-o na parte de cima da placa de parede. Fixe o carregador à placa de parede com os parafusos apropriados, evitando apertar demasiado.
  2. Faça uma incisão na argola e insira o cabo de alimentação.
- IMPORTANTE:** Para a ligação traseira, ir para pag. (22). Se pretender instalar o produto utilizando o furo inferior, ter em conta as instruções abaixo.

## SV Nedre Anslutning

1. Häng upp din laddare och häng den från toppen av väggplattan. Fäst laddaren på väggplattan med lämpliga skruvar och undvik att dra åt för hårt.
  2. Gör ett snitt på öljätten och sätt i nätkabeln.
- VIKTIG:** Beträffande den bakre anslutningen, gå till s. (22). Beakta instruktionerna nedan om du vill installera produkten genom att använda det nedre hållet.

## CS Spodní připojení

1. Zavěste nabíječku z horní části nástěnné desky. Pripneňte nabíječku k nástěnné desce pomocí příslušných šroubů, tyto šrouby neutehujte nadměrnou silou.
  2. Nařízněte průchočku a vložit do ní napájecí kabel.
- DŮLEŽITÉ:** Informace o zadním připojení naleznete na str. (22). Pokud hodláte výrobek instalovat pomocí spodního otvoru, venujte pozornost níže uvedeným pokynům.

## ET Alumini ühendus

1. Kinnitage laadija ja ühendage see seinaplaadi ülalosaaga. Kinnitage laadija vastavate kruvidega seinaplaadi külge, vältides nende ülepingutamist.
  2. Tõke kitsakeaesse sisseelõige ja sisestage toitekaabel.
- OLULINE:** Tagaühenduse kohta lisateabe saamiseks minge lk (22). Kui kavatsete toote paigaldada alumise ava kaudu, pöörake tähelepanu all olevatele juhisele.

## EL Κάτω σύνδεση

1. Κραμάστε τον φορτιστή σας από το επάνω μέρος του επιτοίχιου ελάσματος. Στερεώστε τον φορτιστή στο επιτόχιο ελάσμα με κατάλληλες βίδες και μην τις σφιγγείτε υπερβολικά.
  2. Κάντε μια τομή στη ροδέα στεγανοποίησης και εισαγάγετε το καλώδιο τροφοδοσίας εκεί.
- ΣΗΜΑΝΤΙΚΟ:** Για την οπίσθια σύνδεση, ανατρέξτε στη σελ. (22). Εάν σκοπεύετε να εγκαταστήσετε το προϊόν χρησιμοποιώντας την κάτω οπή, προσέξτε τις παρακάτω οδηγίες.

## IS Nedri tenging

1. Hengdu hleðslutækilið upp og hengdu það ofan á veggplötna. Festu hleðslutækilið við veggplötna með viðeigandi skrúvum, neþárveltok tás.
  2. Gerðu skurð á gúmmíkragnann og settu rafmagnssnúrina í.
- MIKLIVÆGT:** Fyrir aftari tenginguna skaltu fara á bls. (22). Ef þú ætlar að setja upp vöruna með því að nota neðra gættu skaltu veita neðangreindum leiðbeiningum athygli.

## PL Podłączenie od dołu

1. Zawieś ładowarkę, zaczynając od góry płyty ściennej. Przymocuj ładowarkę do płyty ściennej za pomocą odpowiednich wkrętów, unikając nadmiernego dokręcania.
  2. Wykonaj nacięcie na przelote i włóż kabel zasilający.
- WAŻNE:** Informacje o połączeniu tylnym można znaleźć na stronie (22). Jeśli produkt ma być zamontowany przy wykorzystaniu dolnego otworu, należy stosować się do poniższych instrukcji.

## SK Spodné pripojenie

1. Zaveste nabijačku na vrchnú časť nástennej dosky. Pripneňte nabijačku k nástennej doske pomocou príslušných skrútek, tieto skrútky neutehujte nadmernou silou.
  2. Narežte priechodku a vložte do nej napájací kábel.
- DŮLEŽITÉ:** Informácie o pripojení zozadu nájdete na strane (22). Ak plánujete nainštalovať produkt použitím spodného otvoru, venujte pozornosť pokynom nižšie.

## HE חיבור תחתון

1. יש לתלות את המטען מהחלק העליון של לוחית הקיר. יש לנעוץ את המטען אל לוחית הקיר באמצעות הברגים המתאימים - יש להימנע מהידוק יתר.
  2. יש לבצע חיתוך בחבק ולהכניס אל כבל המזון הפרט.
- חשוב:** עבור החיבור התחתון, יש לעבור אל עמוד (22) אם מוציא לוחית או המוציא באמצעות שימוש בחור התחתון, קרא את ההוראות שלהלן.

# INSTALLATION

## Rear Connection

### ES Conexión trasera

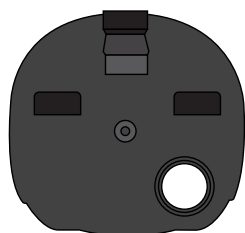

1. Make a hole on the back of the charger, using a Step drill bit 32 mm. Then insert the grommet from the included mounting parts kit.

Taladra un orificio en la parte posterior del cargador usando una broca escalonada de 32 mm. Inserta a continuación el pasacables del kit de piezas de montaje.



M32

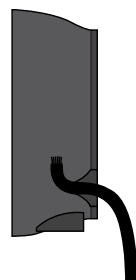

2. Make an incision on the grommet and insert the power supply cable.

Haz una incisión en el pasacables e inserta el cable de alimentación.

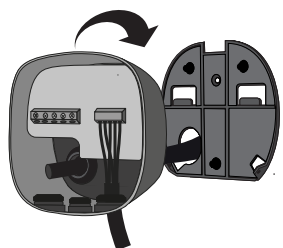

3. Hang your charger to the top of the wall plate.

Cuelga el cargador en la parte superior de la placa de pared.

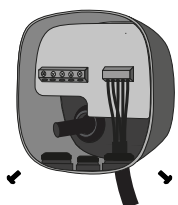

4. Secure the charger to the wallplate with the appropriate screws.

Fija el cargador a la placa de pared con los tornillos apropiados.



x2

T15

ø3.5 x 8 mm

### FR Raccordement arrière

1. Percer un trou au dos du chargeur à l'aide d'un foret étagé de 32 mm. Insérer ensuite le passe-fil inclus dans le kit de pièces de montage.
2. Faites une entaille dans le passe-câble et insérez le câble d'alimentation électrique.
3. Accrochez votre chargeur au sommet de la plaque murale.
4. Fixez le chargeur à la plaque murale avec les vis appropriées.

### IT Collegamento posteriore

1. Effettuare un foro sul retro del caricatore utilizzando una punta da trapano a passo di 32 mm. Quindi, inserire l'anello di tenuta del kit incluso dei materiali di montaggio.
2. Praticare un'incisione sul passacavo e inserirci il cavo di alimentazione.
3. Posizionare il caricabatteria sulla parte superiore della piastra di montaggio.
4. Fissare il caricabatteria alla piastra di montaggio con le apposite viti.

### NO Tilkobling bak

1. Lag et hull på baksiden av laderen, ved å bruke et 32 mm stegbor. Sett deretter inn målen fra det inkluderte opphengsdelsettet.
2. Gjør et snitt på gjennomføringsen og sett inn strømforsyningskabelen.
3. Heng laderen mot toppen av veggplaten.
4. Fest laderen til veggplaten med de riktige skruene.

### CA Connexió posterior

1. Fes un forat a la part posterior del carregador amb una broca esglaonada de 32 mm. A continuació, insereix el passamans del kit de peces de muntatge inclòs.
2. Fes una incisió a la volandera i insereix-hi el cable de la font d'alimentació.
3. Penja el carregador a la part superior de la placa de paret.
4. Fixa el carregador a la placa de paret amb els cargols adequats.

### DA Bagtilslutning

1. Lav et hul bag på laderen ved hjælp af et 32 mm HSS-borebit til trinborring. Isæt derefter øjet fra det medfølgende sæt med monteringsdele.
2. Lav et snit i tyllen og indsæt strømforingskablet.
3. Hæng din oplader fra toppen af vægpladen.
4. Fastgør opladeren til vægpladen med de passende skruer.

### FI Takaosan liitäntä

1. Poraa reikä laturin takaosaan 32 mm:n porrasporanterällä. Aseta siihen sitten läpiviitiviteistä asennusosasarjasta.
2. Tee viilto läpiviitintä ja työnä virtajohto sen läpi.
3. Ripusta latauslaitte roikkumaan seinälevyn yläosasta.
4. Kiinnitä latauslaitte seinälevyn sopivilla ruuveilla.

### HU Hátsó csatlakoztatási pont

1. A 32 mm-es lépcsős fúrósár használatával fúrjon egy lyukat a töltő hátlapjára. Ezt követően helyezze be a tömítőgyűrűt a mellékelt szerelési alkatrész készletből.
2. Végezzen egy bemetszést a tömítőgyűrűn, és helyezze be a tápkábelt.
3. Akassza fel a töltőt a fali panel tetejére.
4. A megfelelő csavarokkal rögzítse a töltőt a fali panelhez.

### LV Aizmugurējais savienojums

1. Ar 32 mm pakāpju urbi izurbt caurumu lādētāja aizmugurē. Tad ievietot stargredzenu no komplektācijā iekļautā stiprināšanas daļu komplekta.
2. Caururiem stargredzenu no ievietojiet caur atverī strāvas vadu.
3. Pakariet lādētāju pret sienas plāksnes augšējo daļu.
4. Nostipriniet lādētāju pie sienas plāksnes ar atbilstošām skrūvēm.

### RO Conexiunea din spate

1. Fă o gaură pe spatele încărcătorului, folosind un burghiu în trepte de 32 mm. Apoi introdu manșonul din kitul de componente de fixare inclus.
2. Faceți o incizie pe manșon și inserați cablul de alimentare.
3. Agățați încărcătorul de partea de sus a plăcii de pe perete.
4. Fixați încărcătorul pe placa de perete cu șuruburile potrivite și nu strângeți prea tare șuruburile.

### UK Задне приєднання

1. За допомогою ступінчастого свердла 32 мм зробити отвір заду на зарядному пристрої. Потім вставте ущільнення з комплекту монтажних деталей.
2. Зробіть розріз на втулці й вставте кабель живлення.
3. Навісіть зарядний пристрій на верхню частину настінної панелі.
4. Закріпіть пристрій на панелі за допомогою відповідних гвинтів.

### RU Подключение сзади

1. Сделайте отверстие на задней стороне зарядного устройства, используя ступенчатое сверло 32 мм. Затем вставьте изолирующую втулку из прилагаемого комплекта монтажных деталей.
2. Сделайте надрез на уплотнении и вставьте кабель подачи питания.
3. Повесть зарядное устройство на верхнюю часть настенной панели.
4. Закрепите зарядное устройство на настенной панели, используя подходящие винты.

### DE Hinterer Anschluss

1. Bohr mit einem 32 mm Stufenbohrer ein Loch in die Rückseite des Ladegeräts. Dann setze die Tülle aus dem mitgelieferten Befestigungsmaterial ein.
2. Die Tülle einschneiden und das Stromversorgungskabel einführen.
3. Das Ladegerät oben an die Wandplatte einhängen.
4. Das Ladegerät mit den entsprechenden Schrauben an der Wandplatte befestigen.

### NL Aansluiting achterzijde

1. Maak een gat aan de achterkant van de lader met behulp van een stappenboor van 32 mm. Plaats vervolgens de doorvoertule uit de meegeleverde set met bevestigingsonderdelen.
2. Maak een incisie in de kabelwartel en steek de voedingskabel erin.
3. Hang je lader aan de bovenkant van de muurplaat.
4. Bevestig de lader met de juiste schroeven aan de muurplaat.

### PT Ligaço traseira

1. Faça um orifício na parte traseira do carregador, usando a broca escalonada de 32 mm. De seguida, insira o anel isolante do kit de peças para montagem incluídas.
2. Faça uma incisão no argola e insira o cabo de alimentação.
3. Pendure o seu carregador na parte superior da placa de parede.
4. Fixe o carregador à placa de parede com os parafusos apropriados.

### SV Bakre Anslutning

1. Gör ett hål på baksidan av laddaren genom att använda en 32 mm stegborrsbit. Sätt sedan in bussingen från det medföljande kitet med fästena.
2. Gör ett snitt på öljetten och sätt in nätkabeln.
3. Häng din laddare på toppen av väggplattan.
4. Fäst laddaren på väggplattan med lämpliga skruvar.

### CS Zadní připojení

1. Pomocí 32mm stupňového vrtáku vyvrtejte na zadní straně nabíječky otvor. Pak do něj vložte průchodku, která je součástí sady dodaných přípevných částí.
2. Nařízněte průchodku a vlozte do ní napájecí kabel.
3. Zavěste nabíječku na horní část nástěnné desky.
4. Připevněte nabíječku k nástěnné desce pomocí příslušných šroubů.

### ET Tagumine ühendus

1. Puurige laadija tagaküljele ava, kasutades 32 mm astmelist puuri. Seejärel sisestage paigaldusosade komplektis olev kaitserõngas.
2. Tehke kaitsekreasse sisselõige ja sisestage toitekaabel.
3. Ühendage laadija seinaplaadi ülaoasaga.
4. Kiinnitage laadija vastavate kruvidega seinaplaadi külge.

### EL Οπίσθια σύνδεση

1. Άνοιξε μια τρύπα στο πίσω μέρος του φορτιστή, χρησιμοποιώντας βαθμιδωτή κεφαλή τρυπανιού 32 mm. Στη συνέχεια, βάλε μέσα τον δακτύλιο στερέωσης από το kit εξαρτημάτων συναρμολόγησης που περιλαμβάνεται.
2. Κάνε μια τομή στη ροδέλα του φορτιστή και εισάγουμε το καλώδιο τροφοδοσίας ρεύματος.
3. Κρεμάστε τον φορτιστή σας στο επάνω μέρος του επιτοιχίου ελάσματος.
4. Στερεώστε τον φορτιστή στο επιτοιχίο έλασμα με κατάλληλες βίδες.

### IS Tenging að aftan

1. A 32 mm-es lépcsős fúrósár használatával fúrjon egy lyukat a töltő hátlapjára. Ezt követően helyezze be a tömítőgyűrűt a mellékelt szerelési alkatrész készletből.
2. Gerbó skudrú á gúmmikragann og settu rafmagnsnúruna í.
3. Hengdu hleðslutækið efst á veggplötuna.
4. Festu hleðslutækið við veggplötuna með viðeigandi skruftum.

### PL Podłączenie od tyłu

1. Wykonaj otwór w tylnej części ładowarki za pomocą wiertła stopniowego 32 mm. Następnie włóż w przelotkę z dołączonego zestawu części montażowych.
2. Wykonaj nacięcie na przelotce i włóż kabel zasilający.
3. Zawieś ładowarkę na górze płyty ściennej.
4. Przymocuj ładowarkę do ściany za pomocą odpowiednich wkrętów.

### SK Zadné pripojenie

1. Na zadnej strane nabíjačky urobte otvor pomocou 32 mm stupňového vrtáku. Nasledne vložte priechodku z prirabeného súpravy montážneho príslušenstva.
2. Narezte priechodku a vložte do nej napájací kábel.
3. Zaveste nabíjačku na vrchnú časť nástennej dosky.
4. Pripievnte nabíjačku k nástennej doske pomocou príslušných skrutiek.

### HE

### חיבור אחורי

1. יש ליקדו חור בחב המטען תוך שימוש בתקד של 32 מ"מ. לאחר מכן, יש להכניס את החב שמטען לשורת חתך המתנה הכניסו.
2. יש לבצע חיתוך בחב ולחבר את כבל הספקת החשמל.
3. יש לתלות את המטען מחלק העליון של לוחית הקיר.
4. יש לנגן אל המטען אל לוחית הקיר באמצעות הברגים המתאימים.

# INSTALLATION

## Electrical Wiring

### ES Cableado eléctrico

## Single Phase Version

### Versión monofásica

#### A. Single Phase Set-up

Configuración monofásica

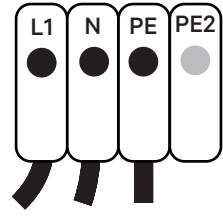

L1 N PE PE2

#### B. Bi-phase No Neutral

Bifásico no neutro

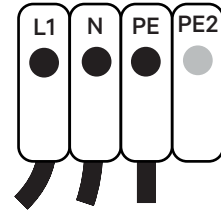

L1 L2 PE PE2

#### C. Single Phase PME

PME monofásico

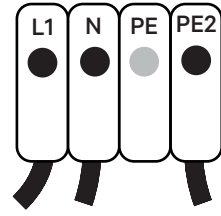

L1 N PE PE2

(UK only) can be connected to the PME supply according to BS7671:2018-amd1:2020 722.411.4.1 (Solo en el Reino Unido) Se puede conectar a la red PME de acuerdo con BS7671:2018-amd1:2020 722.411.4.1

## Three Phase Version

### Versión trifásica

#### D. Three-phase Set-up

Configuración trifásica

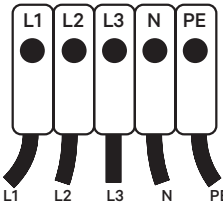

L1 L2 L3 N PE

#### E. Three-phase No Neutral

Trifásico no neutro

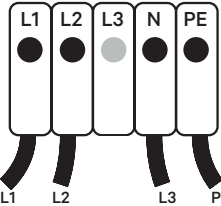

L1 L2 L3 N PE

#### F. Bi-phase Set-up

Configuración bifásica

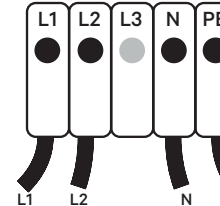

L1 L2 L3 N PE

For this kind of installation, check compatible EV models that support this configuration. Para este tipo de instalación, comprueba los modelos de VE compatibles que admiten esta configuración.

**WARNING: The Pulsar Max three phase version can be installed with A - B set-ups.**  
**ADVERTENCIA: La versión trifásica de Pulsar Max se puede instalar con las configuraciones A - B.**

Ensure that the maximum voltage is less than 264 V between L & N inputs. Asegúrate de que el voltaje máximo sea inferior a 264 V entre las entradas L y N.

### FR Câblage électrique

**A.** Installation monophasée  
**B.** Biphase sans neutre  
**C.** PME monophasé (Royaume-Uni uniquement) peut être raccordé à l'alimentation PME conformément à BS7671:2018-amd1:2020 722.411.4.1 (v)  
**D.** Installation triphasée  
**E.** Triphasé sans neutre  
**F.** Installation biphase Pour ce type d'installation, vérifiez les modèles de VE compatibles qui prennent en charge cette configuration.

### IT Cablaggio elettrico

**A.** Configurazione monofase  
**B.** Bifase senza neutro  
**C.** PME monofase (solo Regno Unito) può essere collegato all'alimentazione PME in base a BS7671:2018-amd1:2020 722.411.4.1 (v)  
**D.** Configurazione trifase  
**E.** Trifase senza neutro  
**F.** Configurazione bifase Per questo tipo di installazione, controlla i modelli di VE compatibili che supportano questa configurazione.

### NO Elektriske ledninger

**A.** Enkeltfaseoppsett  
**B.** Bi-fase Nei Naytral  
**C.** Enkeltfase PME (kun Storbritannia) kan kobles til PME-forsyningen i henhold til BS7671:2018-amd1:2020 722.411.4.1 (v)  
**D.** Trefaseoppsett  
**E.** Trefase Nei Naytral  
**F.** Bi-faseoppsett For denne typen installasjon, sjekk kompatible modeller for elektrisk kretsløp som støtter denne konfigurasjonen.

### CA Cablatge elèctric

**A.** Configuració monofàsica  
**B.** Bifàsic sense neutre  
**C.** Monofàsic PME (Només Regne Unit) es pot connectar a la font d'alimentació PME segons BS7671:2018-amd1:2020 722.411.4.1 (v)  
**D.** Configuració trifàsica  
**E.** Trifàsic sense neutre  
**F.** Configuració bifàsica Per a aquest tipus d'instal·lació, comprova els models de VE compatibles que admeten aquesta configuració.

### DA Elkabler

**A.** Enkeltfaset opsætning  
**B.** Bi-fase Ingen Neutral  
**C.** Enkeltfaset PME (kun Storbritannien) kan tilsluttes PME-forsyningen i henhold til BS7671:2018-amd1:2020 722.411.4.1 (v)  
**D.** Trefaset opsætning  
**E.** Trefaset Ingen Neutral  
**F.** Bi-faset opsætning For denne type installation skal du kontrollere kompatible elbil-modeller, der understøtter konfigurationen.

### FI Sähköjohdotus

**A.** Yksivaiheinen asennus  
**B.** Kaksivaiheinen, ei nolajohdinta  
**C.** Yksivaiheinen PME (vain Yhdysvallat, kuningaskunta) voidaan liittää maadoituksen standardin BS7671:2018-amd1:2020 mukaisesti 722.411.4.1 (v)  
**D.** Kolmivaiheinen asennus  
**E.** Kolmivaihe, ei nolajohdinta  
**F.** Kaksivaiheinen asennus Ennen täällisen asennuksen tekemistä tarkista, että sähköauto on yhteensopivat tällaisen kokoonpanon kanssa.

### HU Elektromos vezetékek

**A.** Egyfázisú beállítás  
**B.** Kétfázisú nem semleges  
**C.** Egyfázisú PME (csak az Egyesült Királyságnak) a BS7671:2018-amd1:2020 szabvány szerinti PME-ellátáshoz csatlakoztatott 722.411.4.1 (v)  
**D.** Háromfázisú beállítás  
**E.** Háromfázisú nem semleges  
**F.** Kétfázisú beállítás Az ilyen típusú telepítéshez ellenőrizze, hogy a kompatibilis EV-modellek támogatják-e ezt a konfigurációt.

### LV Elektriskie vadi

**A.** Vienfāzes uzstādījums  
**B.** Divfāze No Neutral  
**C.** Vienfāzes PME (Tikai Apvienotā Karaliste) var pievienot PME padēvi atbilstoši BS7671:2018-amd1:2020 722.411.4.1 (v)  
**D.** Trīsfāzes uzstādījums  
**E.** Trīsfāze No Neutral  
**F.** Divfāzes uzstādījums Šāda veida instalācijai jāpārbaudiet saderīgos EV modeļus, kas atbalsta šo konfigurāciju.

### RO Cablaj electric

**A.** Configuratie monofazată  
**B.** Două faze fără nul  
**C.** Monofazat cu împământare PME (Doar în Regatul Unit) Se poate conecta la alimentarea PME în conformitate cu BS7671:2018-amd1:2020 722.411.4.1 (v)  
**D.** Configuratie trifazată  
**E.** Trei faze fără nul  
**F.** Configuratie cu două faze Pentru acest tip de montaj, verificați modelele EV compatibile care acceptă această configurație.

### UK Электричне приєднання

**A.** Однофазне підключення  
**B.** Двофазне без нейтралі  
**C.** Однофазне з PME (Лише для Великої Британії) можна під'єднати до заземлення PME за стандартом BS7671:2018-amd1:2020 722.411.4.1 (v)  
**D.** Трифазне підключення  
**E.** Трифазне без нейтралі  
**F.** Двофазне підключення У разі такого типу приєднання перевірте, які моделі електромобілів підтримують цю конфігурацію.

### RU Электропроводка

**A.** Конфигурация с одной фазой  
**B.** Две фазы без нейтрала  
**C.** Одна фаза PME (Только Великобритания) возможно подключение к питанию PME согласно BS7671:2018-amd1:2020 722.411.4.1 (v)  
**D.** Конфигурация с тремя фазами  
**E.** Три фазы без нейтрала  
**F.** Конфигурация с двумя фазами Для установки такого типа проверьте совместимые модели электромобилей, поддерживающие эту конфигурацию.

### DE Elektrische Verkabelung

**A.** Einphasige Auslegung  
**B.** Zweiphasig ohne Nulleiter (nur GB) Kann an die PME-Versorgung gemäß BS7671:2018 und 1:2020 angeschlossen werden  
**C.** Einphasige Erdung  
**D.** Dreiphasige Auslegung  
**E.** Dreiphasig ohne Nulleiter  
**F.** Zweiphasige Auslegung Für diese Art der Installation prüfen, welche kompatiblen Elektrofahrzeugmodelle diese Konfiguration unterstützen.

### NL Elektrische bedrading

**A.** Eenfasige instelling  
**B.** Bi-fase Geen neutraal  
**C.** Eenfasig PME (alleen VK) kan worden aangesloten op de PME-voeding volgens BS7671:2018-amd1:2020 722.411.4.1 (v)  
**D.** Driefasige instelling  
**E.** Driefasig Geen neutraal  
**F.** Bi-fase instelling Controleer voor dit type installatie compatibele EV-modellen, die deze configuratie ondersteunen.

### PT Cablagem elétrica

**A.** Configuração monofásica  
**B.** Trifásica sem neutro  
**C.** Monofásico PME (apenas no Reino Unido) pode ser ligado ao fornecimento de PME de acordo com a BS7671:2018-amd1:2020 722.411.4.1 (v)  
**D.** Configuração Trifásica  
**E.** Trifásico sem neutro  
**F.** Configuração Bifásica Para este tipo de instalação, verifique os modelos de VE compatíveis que suportam esta configuração.

### SV Elkablar

**A.** Installation av enfas  
**B.** Enfas Ej Neutral  
**C.** Enfas PME (Endast Storbritannien) kan anslutas till PME-försörjningen enligt BS7671:2018-amd1:2020 722.411.4.1 (v)  
**D.** Tre-fas installation  
**E.** Tre-fas Ej Neutral  
**F.** Bifas Installation För denna typ av installation, kontrollera kompatibla EV-modeller som stöder denna konfiguration.

### CS Elektrické zapojení

**A.** Jednofázové nastavení  
**B.** Dvoufázový bez nulového vodiče  
**C.** Jednofázový PME (Pouze pro Spojené království) Zařízení lze připojit k napájení PME v souladu s BS7671:2018-amd1:2020 722.411.4.1 (v)  
**D.** Třífázové nastavení  
**E.** Třífázový bez nulového vodiče  
**F.** Dvoufázový nastavení Pro tento typ instalace zkontrolujte kompatibilní modely EV, které tuto konfiguraci podporují.

### ET Elektrihendused

**A.** Ühefaasilise seadistamine  
**B.** Kaksifaasiline neutraalita  
**C.** Ühefaasilise seadistamine (Ainult ÜKO võib ühendada PME toite külge, vastavalt dokumendile BS7671:2018-amd1:2020 722.411.4.1 (v)  
**D.** Kolmeefaasilise seadistamine  
**E.** Kolmeefaasiline neutraalita  
**F.** Kaksifaasilise seadistamine Seda tüüpi paigalduse korral kontrollige sellega ühilduvaid elektrisidukite mudeleid.

### EL Ηλεκτρολογική συνδεσμολογία

**A.** Διάρτηση για μονοφασικό  
**B.** Διφασικό χωρίς ουδέτερο  
**C.** Μονοφασικό PME (Μόνο Ην. Βασιλεία) μπορεί να συνδεθεί στην παροχή PME σύμφωνα με το BS7671:2018-amd1:2020 722.411.4.1 (v)  
**D.** Διάρτηση για τριφασικό  
**E.** Τριφασικό χωρίς ουδέτερο  
**F.** Διάρτηση για διφασικό Για αυτόν τον είδος την εγκατάσταση, ελέγξτε τα συμβατά μοντέλα ηλεκτρικών οχημάτων που υποστηρίζουν αυτήν την διαμόρφωση.

### IS Raflagnir

**A.** Einfasa uppsetning  
**B.** Tvífasa Enginn Hlutlaus  
**C.** Einfasa PME (Aðeins í Bretlandi) er hægt að tengja við PME fambóð samkvæmt BS7671:2018-amd1:2020 722.411.4.1 (v)  
**D.** Dríggja fasa uppsetning  
**E.** Þrígga fasa Enginn Hlutlaus  
**F.** Tvífasa uppsetning Fyrir þessa tegund af uppsetningu skaltu athuga samhverfar EV gerðir sem styðja þessa uppsetningu.

### PL Okablowanie elektryczne

**A.** Konfiguracja jednofazowa  
**B.** Dwie fazy, bez neutralnego  
**C.** Jedna faza, PME (tylko Wielka Brytania) Można podłączyć do zasilania PME zgodnie z BS7671:2018-amd1:2020 722.411.4.1 (v)  
**D.** Konfiguracja trójfazowa  
**E.** Trzy fazy, bez neutralnego  
**F.** Konfiguracja dwufazowa W przypadku tego rodzaju instalacji należy sprawdzić zgodność modeli pojazdów elektrycznych, które obsługują tę konfigurację.

### SK Elektrické kabeľáž

**A.** Jednofázové nastavenie  
**B.** Dvojfázová verzia bez nulového vodiča  
**C.** Jednofázová verzia PME (Len pre Spojené kráľovstvo) Zariadenie možno pripojiť k napájaniu PME v súlade s normou BS7671:2018-amd1:2020 722.411.4.1 (v)  
**D.** Trífázové nastavenie  
**E.** Trífázová verzia bez nulového vodiča  
**F.** Dvojfázové nastavenie Pre tento typ inštalácie skontrolujte kompatibilné modely EV, ktoré túto konfiguráciu podporujú.

### HE

**A.** התקנת תלת-פאזה  
**B.** תלת-פאזה ללא אפס  
**C.** תלת-פאזה עם פאזה אחת (רק בבריטניה) ניתן לחבר את המודל של הרכב חשמלי לתקימת ה-PME של BS7671:2018-amd1:2020 722.411.4.1 (v)  
**D.** התקנת תלת-פאזה  
**E.** התקנת תלת-פאזה ללא אפס  
**F.** התקנת תלת-פאזה עם פאזה אחת (רק בבריטניה) ניתן לחבר את המודל של הרכב חשמלי לתקימת ה-PME של BS7671:2018-amd1:2020 722.411.4.1 (v)

## INSTALLATION

# Closing the Charger

### ES Cierre del cargador

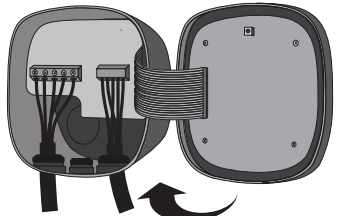
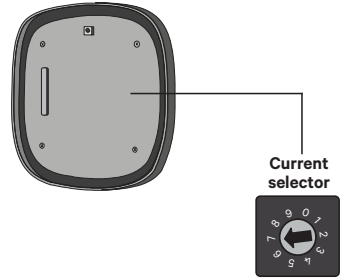

1. Position the current selector to an appropriate setting.

**Make sure that the selector does not point to 0, 8 and 9.**

*Ajusta las posiciones del selector de corriente al valor adecuado.*

**Asegúrate de que el selector no apunte a las posiciones 0, 8 y 9.**

POSITION	0	1	2	3	4	5	6	7	8	9
CURRENT (A)	R	6	10	13	16	20	25	32	R	R

2. Carefully reattach the communication cable to your charger cover and close it.

*Vuelve a conectar con cuidado el cable de comunicación a la tapa del cargador y cierra la tapa.*

3. Insert the four corner screws to secure your charger cover. Do not over-tighten.

*Inserta los cuatro tornillos angulares para fijar la cubierta del cargador. No los aprietes en exceso.*



**Torque:** (1.5N·m)

4. Make sure to properly align the bottom screw opening, place the cover frame on your charger and attach the frame with the screw. Do not over-tighten.

*Asegúrate de alinear correctamente la abertura del tornillo inferior, coloca el marco de la tapa en el cargador y fija el marco con el tornillo. No lo aprietes en exceso.*



**Torque:** (1.5N·m)

### FR Fermeture du chargeur

1. Positionnez le sélecteur de courant sur un réglage approprié.
2. Rebranchez soigneusement le câble de communication sur le couvercle de votre chargeur et fermez-le.
3. Insérez les vis dans les quatre coins pour fixer la protection de chargeur. Ne pas trop serrer.
4. Assurez-vous d'aligner correctement l'ouverture de vis inférieure, placez le cadre du couvercle sur votre chargeur et fixez le cadre avec la vis. Ne serrez pas trop.

### IT Chiusura del caricabatterie

1. Scegli un'impostazione appropriata per il selettore di corrente.
2. Ricollega con cautela il cavo di comunicazione al coperchio del caricabatteria e chiudilo.
3. Inserire le quattro viti angolari per fissare il coperchio del caricatore. Non serrare eccessivamente.
4. Assicurati che l'allineamento al foro della vite inferiore sia corretto, posiziona il telaio del coperchio sul caricabatteria e fissa il telaio con la vite. Non serrare eccessivamente.

### NO Lukke laderen

1. Plasser gjeldende velger til en passende innstilling.
2. Fest kommunikationskabelen forsiktig til laderdeksel og lukk det.
3. Sett inn de fire hjørneskruene for å feste laderdeksel ditt. Ikke stram for mye.
4. Sørg for å justere den nederste skrueåpningen riktig, plasser dekselrammen på laderen og fest rammen med skruen. Ikke stram for mye.

### CA Tancament del carregador

1. Posa el selector de corrent en una posició adequada.
2. Torna a unir amb compte el cable de comunicació amb la coberta del carregador i tanca-la.
3. Insereix els quatre cargols de cantonada per fixar la tapa del carregador. No els collis en excés.
4. Asegura't d'alinejar correctament l'obertura del cargol inferior, col·loca el marc de la coberta sobre el carregador i fixa el marc amb el cargol. No el collis en excés.

### DA Lukning af opladeren

1. Indstil den aktuelle vælger med en passende indstilling.
2. Fæstger omhyggeligt kommunikationskablet til dit opladerdæksel igen, og luk det.
3. Sørg for at justere den nederste skrueåbning korrekt, placér dækslet på din oplader og fæstger rammen med skruen. Spænd ikke for meget.

### FI Latauslaitteen sulkeminen

1. Aseta virran valitsin sopivaan asentoon.
2. Kiinnitä tietoliikennekaapeli varovasti latauslaitteen kanteen ja sulje se.
3. Kiinnitä neljä kulmauvia, jotta laturin kansi pysyy paikallaan. Älä kiristä liikaa.
4. Varmista, että alarivien aukko on kohdistettu oikein. Aseta kannen kehys latauslaitteen seän ja kiinnitä kehys ruuvilla. Älä kiristä liikaa.

### HU A töltő lezárása

1. Állítsa az áramválasztó a megfelelő beállításra.
2. Óvatosan illesze vissza a kommunikációs kábelt a töltőfedélre, majd zárja azt le.
3. Illesze a helyére a négy csavart a sarkokon a töltő fedelének rögzítéséhez. Ne húzza túl!
4. Ügyeljen az alsó csavarnyílások történő megfelelő igazításra, helyezze a fedőkeretet a töltőre, majd rögzítse a keretet a csavarral. Ne húzza túl a csavarokat.

### LV Lādētāja aizvēršana

1. Novietojiet strāvas selektoru atbilstošā iestatījumā.
2. Uzmani piesardzību savam kabeļam, lai pieslēgtu lādētāja pārsegumu un aizvēriet to.
3. Ievietot četrās stūru skrūvēs, lai piestiprinātu lādētāja vāku. Nepievilkiet pārāk stipri.
4. Noteikti atbilstoši salīdziniet apakšējās skrūves atveri, novietojiet pārsega rāmi uz lādētāja un pievienojiet rāmi ar skrūvi. Nepārvielci.

### RO Încăderea încărcătorului

1. Poziționeți selectorul curent la setarea potrivită.
2. Alinați cu grijă la loc cablul de comunicare la capacul încărcătorului și încadrați-l.
3. Introduceți cele patru șuruburi de colț, pentru a fixa capacul încărcătorului. Nu strângeți foarte tare.
4. Asigurați-vă că ați aliniat bine deschiderea cu șurubul de jos, plasați capacul peste încărcător și atâșați cadrul cu șurubul. Nu strângeți șurubul prea tare.

### UK Як закрити зарядний пристрій

1. Виставте перемикач струму на потрібне значення.
2. Аккуратно подсоедините кабель связи к крышке зарядного устройства и закройте її.
3. Вставте гвинти в чотири кути, щоб зафіксувати кришку зарядного пристрою. Не закручуйте гвинти надто сильно.
4. Переконайтеся, що нижній крипильний отвір розташований правильно, прикладіть до пристрою рамку кришки і закріпіть її гвинтом. Не слід надмірно затягувати гвинт.

### RU Закрытие зарядного устройства

1. Установите селектор тока в надлежащее положение.
2. Аккуратно подсоедините кабель связи к крышке зарядного устройства и закройте ее.
3. Вставьте четыре угловых винта, чтобы зафиксировать крышку зарядного устройства. Не затягивайте слишком сильно.
4. Обеспечьте точное выравнивание отверстия для нижнего винта, установите рамку крышки на зарядное устройство и закрепите рамку винтом. Не перетягивайте винт.

### DE Schließen des Ladegeräts

1. Den Stromwähler auf eine geeignete Einstellung bringen.
2. Das Kommunikationskabel vorsichtig wieder an der Abdeckung des Ladegeräts anbringen und das Ladegerät schließen.
3. Setze die vier Eckschrauben ein, um deine Ladegeräteabdeckung zu sichern. Nicht zu fest anziehen.
4. Sicherstellen, dass die untere Schraubenbohrung richtig ausgerichtet ist. Den Abdekrahmen auf das Ladegerät setzen und mit der Schraube befestigen. Nicht zu fest anziehen.

### NL De lader sluiten

1. Zet de keuzeschakelaar voor stroomsterkte op een geschikte stand.
2. Zorg ervoor dat de communicatiekabel niet naar 0, 8 en 9 wijst.
3. Sluit de communicatiekabel voorzichtig weer aan op het deksel van je lader en sluit deze.
3. Plaats de vier hoekschroeven om je deksel vast te zetten. Niet te strak aandraaien.
4. Zorg ervoor dat je de onderste schroefopening goed uitlijnt, plaats het afdekrampje op je lader en bevestig het frame met de schroef. Niet te strak aandraaien.

### PT Fechar o Carregador

1. Posicione o seletor de corrente para uma configuração apropriada.
2. Certifique-se de que o seletor não aponte para 0, 8 e 9.
3. Volte a fixar cuidadosamente o cabo de comunicação na tampa do seu carregador e feche-o.
3. Insira os quatro parafusos dos cantos para fixar a capa do carregador. Não aperte demasiado.
4. Certifique-se de alinhar corretamente a abertura inferior do parafuso, coloque a armação da tampa no seu carregador e fixe a armação com o parafuso. Não aperte em demasia.

### SV Att stänga Laddaren

1. Placera den aktuella pekaren till en lämplig inställning.
2. Säkerställ att pekaren inte pekar på 0, 8 och 9.
3. Säkerställ tillbaka kommunikationskabeln i ditt laddarskydd och stäng den.
3. Sätt in de fyra hörnskruvorna för att säkra laddarens hölje. Dra inte åt för hårt.
4. Säkerställ att du justerat den nedre skruvöppningen korrekt, placera täckramen på din laddare och fast rammen med skruven. Dra inte åt för hårt.

### CS Zavrání nabíječky

1. Volič proudu nastavte do příslušné polohy.
2. Opatrně znovu připojte komunikační kabel ke krytu nabíječky a zavřete jeji.
3. Zašroubováním čtyř křížových šroubů upevněte kryt nabíječky. Neutahujte příliš silně.
4. Dbajte na to, aby ste správne zarovnali spodný otvor pre šroub. Umiestnite nabíječku krycí rám a pripevte rámu pomocou šroubu. Neutahujte nadmierou silou.

### ET Laadija sulgemine

1. Asetage voolu selektor õigesse asendisse.
2. Ühendage sidekaabel ettevaatlikult taas laadija ja sulgege see.
3. Oma laadija katte kinnitamiseks sisestage neli nurkskrüvi. Vältige ülepingutamist.
4. Veenduge, et pondate alumise kruviala süüa, paigutage katerraam laadija külje ja kinnitage raam kruvig. Ärge üle pingutage.

### EL Κλείσιμο του φορτιστή

1. Τοποθετήστε τον επιλογέα ρεύματος σε κατάλληλη θέση.
2. Επανατοποθετήστε προσεκτικά το καλώδιο επικοινωνίας στο κάλυμμα του φορτιστή και κλείστε το.
3. Τοποθετήστε τις τεσσάρους γωνιακές βίδες για να ασφαλίσετε το κάλυμμα του φορτιστή σου. Μην τις σφίγγεις υπερβολικά.
4. Φροντίστε να ευθυγραμμίσετε σωστά το κάτω άνοιγμα βίδων, τοποθετήστε το πλευρά κάλυπματος στον φορτιστή σου και προσαρτήστε το πλαίσιο με τη βίδα. Μη σφίγγετε υπερβολικά.

### IS Að loka hleðslutækinu

1. Settu númerann veljara í viðeigandi stölu.
2. Gakktu úr skugga um að veljarinn vísi ekki á 0, 8 og 9.
3. Festu samskiptasmúnaða varlega aftur við hleðslutækiliðna og lokaðu henni.
3. Illesze a helyére a négy csavart a sarkokon a töltő fedelének rögzítéséhez. Ne húzza túl!
4. Athugaðu að staðsetja neðsta skruvuhöfn vel, settu hlífarammann á hleðslutækilið og festu grindina með skruvunni. Ekki herba of mikil.

### PL Zamykanie ładowarki

1. Ustaw selektor prądu w odpowiedniej pozycji.
2. Ostrożnie podłącz kabel komunikacyjny do pokrywki ładowarki i zamknij ją.
3. Włóż cztery śruby narożne, aby zabezpieczyć pokrywke ładowarki. Nie dokręcać zbyt mocno.
4. Upewnij się, że dolny otwór na śrubę jest prawidłowo wycentrowany. Umieść ramkę pokrywki na ładowarce i przycmuj ją pomocną śrubą. Nie dokręcać zbyt mocno.

### SK Zatváranie nabíjačky

1. Volič prúdu nastavte do príslušnej polohy.
2. Opätne znovu pripojte komunikačný kábel ku krytu nabíjačky a kryt zatvorte.
3. Vložte štyri rohové skrutky, aby ste zaistili kryt nabíjačky. Skrutky namiestne neufahŕte.
4. Dbajte na to, aby ste správne zarovnali spodný otvor na skrutku. umiestnite krycí rám na nabíjačku a upevnite ho skrutkou. Neufahŕte namernou silou.

### HE סגירת המטען

1. יש לתקם את הנרד הנבחר בהתאם לנדרדר הנבחר.
2. יש לובר מחדש בוחרת את כבל התקשורת לכיסוי המטען ולסגור אותו.
3. יש להבטיח את ארבע הבדלות כדי להבטיח כי הכיסוי המטען נשאר סגור.
4. יש לובר מחדש בוחרת את הנרד הנבחר. יש לובר מחדש בוחרת את הנרד הנבחר.

## INSTALLATION

# Installing the Plug Holder

## ES Instalación del soporte del enchufe



1. Place the plug holder on the wall and mark the fixing points.

Coloca el soporte del enchufe en la pared y marca los puntos de fijación.

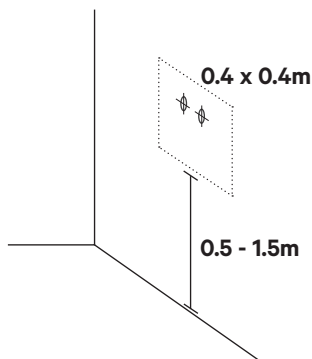

2. Drill holes where the fixing points are marked.

Taladra agujeros donde marcaste los puntos de fijación.

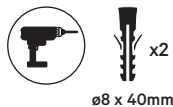

3. Insert the anchor screws into the fixing holes. Fix the device on the wall by inserting and tightening the screws.

Inserta los tornillos de anclaje en los orificios de fijación. Fija el dispositivo en la pared insertando y apretando los tornillos.

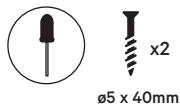

## FR Installation du support de prise

1. Placez le support de prise sur le mur et marquez les points de fixation.
2. Percez des trous aux marques des points de fixation.
3. Insérez les vis d'ancrage dans les trous de fixation. Fixez l'appareil au mur en insérant et en serrant les vis.

## IT Installazione del supporto della presa

1. Posiziona il supporto della presa a parete e contrassegna i punti di fissaggio.
2. Pratica i fori dove sono contrassegnati i punti di fissaggio.
3. Inserisci le viti di ancoraggio nei fori di fissaggio. Fissa il dispositivo alla parete inserendo e serrando le viti.

## NO Montering av pluggholderen

1. Plasser pluggholderen på veggen og merk av festepunktene.
2. Bor hull der festpunktene er merket.
3. Sett ankerskruene inn i festehullene. Fest enheten på veggen ved å sette inn og stramme skruene.

## CA Instal·lació del suport del connector

1. Col·loca el suport del connector a la paret i marca els punts de fixació.
2. Trepa forats als llocs on hi ha marcats els punts de fixació.
3. Insereix els cargols d'ancoratge en els forats de fixació. Fixa el dispositiu a la paret inserint i collant els cargols.

## DA Montering af stikholderen

1. Placer stikholderen på væggen og marker fastgørelsespunkterne.
2. Bor huller, hvor fastgørelsespunkterne er markeret.
3. Sæt ankerskruerne ind i fastgørelseshullerne. Fastgør enheden på væggen ved at indsætte og stramme skruerne.

## FI Pistokkeen pidikkeen asentaminen

1. Aseta pistokkeen pidike seinälle ja merkitse sen kiinnityskohdat.
2. Poraa reiät merkittyihin kiinnityskohtiin.
3. Aseta ankkuruuvit asettamalla ruuvit kiinnitysreikien ankkureihin ja kiristämällä ne. Kiinnitä laite seinään kiristämällä ruuvit.

## HU A csatlakozótartó felszerelése

1. Helyezze a csatlakozótartót a falra, és jelölje meg a rögzítési pontokat.
2. Fúrjon lyukakat a megjelölt rögzítési pontokon.
3. Helyezze be a rögzítőcsavarokat a rögzítőfuratokba. A csavarok behelyezésével és meghúzásával rögzítse a készüléket a falon.

## LV Kontakt dakšas turētāja uzstādīšana

1. Novietojiet kontaktdakšas turētāju uz sienas un atzīmējiet fiksācijas punktus.
2. Izurbiet caurumus, kur ir atzīmēti fiksācijas punkti.
3. Ievietojiet enkurskrūves fiksācijas atverēs. Nostipriniet ierīci pie sienas, ievietojot un pievelkot skrūves.

## RO Montarea suportului pentru

1. Plasati suportul pentru fisă pe perete și marcați punctele de fixare.
2. Faceți găuri acolo unde ați marcat punctele de fixare.
3. Inserați dibururile în găurile de fixare. Montați dispozitivul pe perete inserând șuruburile și strângându-le.

## UK Установлення тримача для вилки

1. Прикладіть тримач для вилки до стіни й позначте місця для кріплення.
2. Просвердліть отвори на місці позначок.
3. Встаєте шурупи у кріпильні отвори. Закріпіть пристрій на стіні, закрутивши шурупи.

## RU Установка держателя разъема

1. Поместите держатель разъема на стену и отметьте точки крепления.
2. Просверлите отверстия согласно отметкам точек крепления.
3. Установите анкерные винты в отверстия для крепления. Закрепите устройство на стене, установив и затянув винты.

## DE Einbau der Steckerhalterung

1. Die Steckerhalterung an der Wand ansetzen und die Befestigungspunkte markieren.
2. An den markierten Befestigungspunkten die Bohrungen setzen.
3. Die Ankerschrauben in die Befestigungsbohrungen einsetzen. Das Gerät an der Wand befestigen. Hierzu die Schrauben einsetzen und festziehen.

## NL Installeren van de stekkerhouder

1. Plaats de stekkerhouder op de muur en markeer de bevestigingspunten.
2. Boor gaten op de gemarkeerde bevestigingspunten.
3. Steek de ankerschroeven in de bevestigingsgaten. Bevestig het apparaat aan de muur door de schroeven erin te steken en vast te draaien.

## PT Instalar o Suporte da Tomada

1. Coloque o suporte da tomada na parede e marque os pontos de fixação.
2. Faça os furos onde os pontos de fixação estão marcados.
3. Insira os parafusos de ancoragem nos furos de fixação. Fixe o dispositivo na parede, inserindo e apertando os parafusos.

## SV Installation av kontakthållaren

1. Placera kontakthållaren på väggen och markera fästpunkterna.
2. Borra hål där fästpunkterna är markerade.
3. Sätt in ankarskruvarna i fästhålen. Fixera enheten på väggen genom att sätta i och dra åt skruvarna.

## CS Instalace držáku zástrčky

1. Umístěte držák zástrčky na stěnu a označte upevňovací body.
2. Vyvrtejte otvory ve vyznačených místech pro upevnění.
3. Do otvorů pro upevnění vložte hmoždinky. Připevňte zařízení na stěnu vložením šroubů a jejich utažením.

## ET Pistikuholdiku paigaldamine

1. Paigutage pistikuholdik seinale ja märkige kinnituspunktid.
2. Puurige märgitud kinnituspunktile kohale augud.
3. Sisestage ankrurüüvid kinnitusaukudesse. Kinnitage seade seinale, sisestades ja kinnitades kruvid.

## EL Τοποθέτηση της υποδοχής πρίζας

1. Τοποθετήστε την υποδοχή πρίζας στον τοίχο και σημειώστε τα σημεία στερέωσης.
2. Ανοίξτε οπές εκεί που έχουν μαρκιαριστεί τα σημεία στερέωσης.
3. Εισαγάγετε τις αγκυροβίδες μέσα στις οπές στερέωσης. Στερεώστε τη συσκευή στον τοίχο εισάγοντας και αφιγγώντας τις βίδες.

## IS Uppsetning á innstunguhaldara

1. Settu innstunguhaldarann á vegginn og merktu festingarpunktana.
2. Boraðu gót þar sem festingarpunktur eru merktir.
3. Settu akkeriskrúfurinn í festingargötin. Festu tækið á vegginn með því að setja í og herða skrúfurinn.

## PL Montaż uchwyty wtyczki

1. Przyłóż uchwyt wtyczki do ściany i zaznacz punkty mocowania.
2. Wywierć otwory w miejscach oznaczonych jako punkty mocowania.
3. Włóż wkręty do otworów mocujących. Zamocuj urządzenie na ścianie, wkładając i dokręcając wkręty.

## SK Inštalácia držiaka zástrčky

1. Upevnite držiak zástrčky na stenu a označte upevňovacie body.
2. Na vyznačených miestach vyvrťajte otvory na upevnenie.
3. Do otvorov na upevnenie vložte hmoždinky. Upevnite zariadenie na stenu vložením a utiahnutím skrutiek.

## HE התקנת מחזיק התקע

1. יש להצמיד את מחזיק התקע על הקיר ולסמן את נקודות הקיבוע.
2. יש לקדוח חורים לפי סימון נקודות הקיבוע.
3. יש להכניס את הדיבילים לחורי הקיבוע. יש לענן את ההתקן לקיר על ידי הכנסת הברגים והידוקם.

# INSTALLATION

# Registering the Charger

## ES Registro del cargador

1. Download the myWallbox App and register.

Descarga la app myWallbox y regístrate.



2. Scan the QR code on the product label to add your charger.

Escanea el código QR de la etiqueta del producto para añadir tu cargador.



3. Check for latest updates.

Busca las últimas actualizaciones.

4. Scan the QR code to visit our Support page to know more about Pulsar Max.

Escanea el código QR para visitar nuestra página de soporte y obtener más información sobre Pulsar Max.

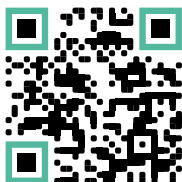

## FR Enregistrement du chargeur

1. Téléchargez l'application myWallbox et procédez à l'enregistrement.
2. Numérisez le code QR sur l'étiquette du produit pour ajouter votre chargeur.
3. Recherchez les dernières mises à jour.
4. Numérisez le code QR pour accéder à notre page Support afin d'en savoir plus sur Pulsar Max.

## IT Registrazione del caricabatterie

1. Scarica l'app myWallbox e registrati.
2. Scansiona il QR code sull'etichetta del prodotto per aggiungere il caricabatterie.
3. Controlla gli ultimi aggiornamenti.
4. Scansiona il QR code per visitare la nostra pagina di supporto e avere maggiori informazioni su Pulsar Max.

## NO Registrering av laderen

1. Last ned myWallbox-appen og registrer deg.
2. Skann QR-koden på produktetiketten for å legge til laderen.
3. Se etter nyeste oppdateringer.
4. Skann QR-koden og besøk vår stotteside for å få vite mer om Pulsar Max.

## CA Registre del carregador

1. Descarrega l'app myWallbox i registra't.
2. Escaneja el codi QR de l'etiqueta del producte per afegir el teu carregador.
3. Comprova si hi ha actualitzacions.
4. Escaneja el codi QR per visitar la nostra pàgina d'Assistència i obtenir més informació sobre Pulsar Max.

## DA Registrering af opladeren

1. Download myWallbox-appen og tilmeld dig.
2. Scan QR-koden på produktetiketten for at tilføje din oplader.
3. Se efter seneste opdateringer.
4. Scan QR-koden for at besøge vores supportside og få mere at vide om Pulsar Max.

## FI Latausaseman rekisteröinti

1. Lataa myWallbox-sovellus ja rekisteröidä.
2. Lisää latauslaitte skannaamalla tuotteen etiketissä oleva QR-koodi.
3. Tarkista, onko päivityksiä saatavilla.
4. Skanna QR-koodi, joka vie tukisivullemme. Sivulla on lisätietoja Pulsar Maxista.

## HU A töltő regisztrálása

1. Töltse le a myWallbox alkalmazást és végezze el a regisztrációt.
2. A töltő hozzáadásához skenelje be a termék címkéjén található QR-kódot.
3. Ellenőrizze a legújabb frissítéseket.
4. A Pulsar Max termékkel kapcsolatos további információért skenelje be a QR-kódot, és látogasson el a Támogatás oldalra.

## LV Lādētāja reģistrācija

1. Lejupielādējiet lietotni myWallbox App un reģistrējieties.
2. Skenējiet QR kodu uz produkta uzlimes, lai pievienotu lādētāju.
3. Pārbaudiet, vai nav atjauninājumu.
4. Skenējiet QR kodu, lai apmeklētu mūsu atbalsta lapu un uzzinātu vairāk par Pulsar Max.

## RO Încregistrarea încărcătorului

1. Descărcați aplicația myWallbox și înregistrați-vă.
2. Scanati codul QR de pe eticheta produsului pentru a adăuga încărcătorul.
3. Verificați ultimele actualizări.
4. Scanati codul QR pentru a accesa pagina noastră de asistență și a afla mai multe despre Pulsar Max.

## UK Реєстрація зарядного пристрою

1. Завантажте програму myWallbox і зареєструйтеся.
2. Додайте свій зарядний пристрій, відскануйте QR-код на етикетці виробу.
3. Перевірте наявність доступних оновлень.
4. Відскануйте QR-код, щоб відвідати сторінку служби підтримки й отримати більш докладну інформацію про Pulsar Max.

## RU зарядного устройства

1. Скачайте приложение myWallbox и пройдите регистрацию.
2. Просканируйте QR-код на этикетке изделия, чтобы добавить зарядное устройство.
3. Проверьте наличие обновлений.
4. Просканируйте QR-код, чтобы посетить нашу страницу поддержки и получить дополнительные сведения о Pulsar Max.

## DE Registrierung des Ladegeräts

1. Die myWallbox-App herunterladen und registrieren.
2. Den QR-Code auf dem Produktetikett scannen, um das Ladegerät hinzuzufügen.
3. Auf die neuesten Updates überprüfen.
4. Den QR-Code scannen, um unsere Support-Seite zu besuchen und mehr über Pulsar Max zu erfahren.

## NL Aanmelden van de lader

1. Download de myWallbox-app en registreer de lader.
2. Scan de QR-code op het productlabel om je lader toe te voegen.
3. Controleer op de laatste updates.
4. Scan de QR-code om onze ondersteuningspagina te bezoeken voor meer informatie over Pulsar Max.

## PT Registrar o Carregador

1. Faça o download da aplicação myWallbox e registre-se.
2. Digitalize o código QR na etiqueta do produto para adicionar o seu carregador.
3. Verifique as últimas atualizações.
4. Digitalize o código QR para visitar a nossa página de Suporte e saber mais sobre o Pulsar Max.

## SV Registrering av laddaren

1. Ladda ner myWallbox-appen och registrera dig.
2. Skanna QR-koden på produktens etikett för att lägga till din laddare.
3. Kolla efter de senaste uppdateringarna.
4. Skanna QR-koden för att besöka vår supportsida för att lära dig mer om Pulsar Max.

## CS Registrace nabíječky

1. Stáhněte si aplikaci myWallbox a zaregistrujte se.
2. Načtěte QR kód na štítku produktu, abyste přidali svou nabíječku.
3. Zkontrolujte nejnovější aktualizace.
4. Načtěte QR kód, abyste navštívili naši stránku podpory a dozvěděli se o zařízení Pulsar Max více.

## ET Laadija registreerimine

1. Laadige alla rakendus myWallbox ja registreeruge.
2. Oma laadija lisamiseks skaneerige toote sildil olev QR-kood.
3. Kontrollige värskendusi.
4. Meie toe lehekülje külastamiseks ning Pulsar Maxi kohta lisateabe saamiseks skaneerige QR-kood.

## EL Εγγραφή του φορτιστή

1. Κάντε λήψη της εφαρμογής myWallbox και κάντε εγγραφή.
2. Σαρώστε τον κωδικό QR στην ετικέτα του προϊόντος για να προσθέσετε τον φορτιστή σας.
3. Ελέγξτε εάν υπάρχουν ενημερώσεις.
4. Σαρώστε τον κωδικό QR για να επισκεφθείτε τη σελίδα Υποστήριξης της εταιρείας μας για να μάθετε περισσότερα για το Pulsar Max.

## IS Að skrá hleðslutækid

1. Sæktu myWallbox-forritið og skráðu þig.
2. Skannaðu QR-kóðann á vörumerkinu til að bæta hleðslutækinu við.
3. Leitaðu að nýjustu uppfærslum.
4. Skannaðu QR-kóðann til að heimsækja stuðningssíðuna okkar til að vita meira um Pulsar Max.

## PL Rejestracja ładowarki

1. Pobierz aplikację myWallbox i zarejestruj się.
2. Zeskanuj kod QR na etykiecie produktu, aby dodać ładowarkę.
3. Sprawdź aktualizacje.
4. Zeskanuj kod QR, aby odwiedzić naszą stronę pomocy technicznej i dowiedzieć się więcej o ładowarce Pulsar Max.

## SK Registrácia nabíjačky

1. Stiahnite si aplikáciu myWallbox a zaregistrujte sa.
2. Načítajte QR kód zo štítku produktu a pridajte svoju nabíjačku.
3. Zkontrolujte najnovšie aktualizácie.
4. Načítajte QR kód a navštívte našu stránku podpory, kde sa dozviete viac o zariadení Pulsar Max.

## HE רישום המטען

1. יש להוריד את האפליקציה myWallbox ולהירשם.
2. יש לסרוק את קוד ה-QR על גבי תווית המוצר כדי להוסיף את המטען.
3. יש לבדוק אם ישנם עדכונים חדשים.
4. ניתן לסרוק את קוד ה-QR כדי לבקר בדף התמיכה שלנו ולקבל מידע נוסף על Pulsar Max.













[support.wallbox.com](https://support.wallbox.com)



V-1.0  
06/2022